

# Сантехническая продукция

КАТАЛОГ 2025 | V.1

## Содержание

<b>О компании</b>	<b>2</b>
<b>■ Металлополимерная композитная труба</b>	
Металлополимерная композитная труба	4
Пресс-фитинги для металлополимерной композитной трубы	6
Обжимные фитинги для композитной металлополимерной трубы	8
Труба PE-RT тип II из полиэтилена повышенной термостойкости	10
Труба PE-RT EVONH из полиэтилена повышенной термостойкости с кислородным барьером	12
Труба из сшитого полиэтилена PE-Xa с барьерным слоем EVONH	13
<b>■ Полипропиленовая труба</b>	
Полипропиленовые трубы, фитинги и краны	14
<b>■ Латунные резьбовые фитинги</b>	
Латунные резьбовые фитинги	25
<b>■ Гофрированная нержавеющая труба</b>	
Гофрированная нержавеющая труба и латунные фитинги	29
Нержавеющая труба для систем газоснабжения	34
Подводка из гофрированной нержавеющей трубы с гайкой для вальцевания	37
Гибкие подводки для спринклерной системы пожаротушения	39
<b>■ Гибкие подводки LAFLEX</b>	
Гибкие подводки LAFLEX	43
<b>■ Запорная арматура</b>	
Запорная арматура	45
<b>■ Коллекторы отопления</b>	
Коллекторы отопления	53





Компания Lavita – это крупное современное предприятие с производством и головным офисом в Южной Корее и с развивающейся сетью региональных представительств и дилеров на территории России и стран СНГ.

Миссией компании является обеспечение потребителей качественной и надежной продукцией.

Компания Lavita была основана в Южной Корее в 1994 году.

Девиз компании: «Lavita - стремление к совершенству!»

Основное направление деятельности компании: производство и продажа инженерной сантехники. В наш ассортимент входят гофрированные, металлопластиковые, различные виды полимерных труб и соединительных деталей к ним, трубнозапорная арматура, системы обогрева, отопительное оборудование и пр.

Именно постоянное стремление к улучшению качества продукции и услуг, внимательное отношение к мнению конечных потребителей и упорная работа для достижения наилучшего результата позволили компании непрерывно развиваться и радовать потребителей качественной продукцией на протяжении 30 лет.

Стратегической целью компании является расширение спектра товаров и услуг и обеспечение потребителей качественной продукцией, гарантирующей длительную эксплуатацию. Компания ценит своих партнеров и прилагает максимум усилий для того, чтобы сотрудничество с нами было успешным и эффективным.



# Металлополимерная композитная труба



# Металлополимерная композитная труба

Усовершенствованная многослойная труба нового поколения, обладающая рядом преимуществ по сравнению с другими пластиковыми, стальными и медными трубами.

## Преимущества металлополимерной композитной трубы Lavita

- 1. Повышенная механическая прочность**  
Обладает высокой ударопрочностью и стойкостью к статической нагрузке. Не деформируется под давлением жидкости и газа.
- 2. Стойкость к коррозии**  
Алюминиевая прослойка препятствует проникновению кислорода, озона и других газов во внутреннюю полость труб, надежно защищая ее от коррозии.
- 3. Ламинарность потока**  
Внутренняя поверхность трубы имеет низкую шероховатость, что предотвращает образование наростов, сохраняя ламинарность потока жидкости внутри трубы.
- 4. Защита от ультрафиолетовых лучей**  
Внутренние полиэтиленовые слои трубы защищены от сокращающего срок эксплуатации воздействия ультрафиолетовых лучей, а также от проникновения микроорганизмов и бактерий.
- 5. Алюминиевый слой, сваренный встык**  
Композитная труба Lavita имеет алюминиевый слой с многоступенчатой аргоннодуговой сваркой, благодаря чему повышается противодействие внутреннему давлению на изгибе трубы при монтаже.
- 6. Идеально подходит для систем горячего и холодного водоснабжения**  
Внутренний слой металлополимерной трубы изготовлен из молекулярного сшитого полиэтилена PERT тип 2 (полиэтилен повышенной термостойкости, разработанного для систем отопления, горячего и холодного водоснабжения).
- 7. Легкость монтажа**  
Труба имеет малый вес и хорошо гнется, благодаря чему значительно облегчает процесс монтажа, особенно в помещениях сложной формы. Установка осуществляется с помощью минимального количества фитингов, без применения дорогостоящего сложного оборудования, пайки, склеивания и нанесения резьбы.

## Конструкция металлополимерной трубы Lavita



## Типы и области применения металлополимерной трубы Lavita

Классификация	Материал (внутр/алюм/наруж)	Применение	Температура		Давление
			Рабочая	Максимальная	
Система подогрева пола (горячая вода)	PERT / AL / PERT	Центр. отопление, водопроводные трубы, кондиционирование, подогрев пола	80 °C	90 °C	10 (кгс/см <sup>2</sup> )

## Спецификация трубы стандарта Korea

Номинальный диаметр	мм	16	20	40	
Внешний диаметр	мм	16	20	40,3	
Внутренний диаметр	мм	11,5	15	32,5	
Толщина	общая	мм	2,25	2,5	3,9
	алюминия	мм	0,25	0,25	0,4
Вес трубы	г/мл	18	14	13	
Минимальный радиус изгиба	мм	80	90	200	
Максимальное давление на грани разрыва	20°C	кгс/см <sup>2</sup>	100	90	60
	90°C		60	50	35
Стандартная длина рулона	м	100	100	50	

## Спецификация трубы стандарта Euro

## EURO/KOR

Номинальный диаметр	мм	16	20	26	32	
Внешний диаметр	мм	16	20	26	32	
Внутренний диаметр	мм	12	15	20	26	
Толщина	общая	мм	2,0	2,0	3,0	3,0
	алюминия	мм	0,23	0,23	0,30	0,30
Вес трубы	г/мл	108	139	248	316	
Минимальный радиус изгиба	мм	80	100	110	160	
Максимальное давление на грани разрыва	20°C	кгс/см <sup>2</sup>	90	80	70	60
	90°C		55	45	40	35
Стандартная длина рулона	м	100	100	50	50	

# Пресс-фитинги для металлополимерной композитной трубы

Система пресс-фитингов гарантирует быстрый и легкий монтаж трубопровода в системах отопления и водоснабжения.

Установка пресс-фитингов осуществляется с помощью специального пресс-инструмента. В процессе опрессовки фитинга образуется прочное, герметичное соединение, способное выдержать температуру и давление.

## Составные части пресс-фитингов для металлополимерной композитной трубы

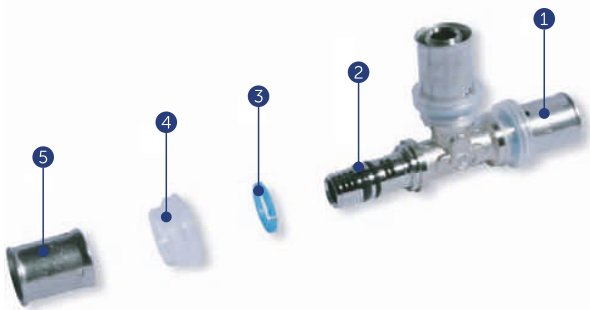

1	Корпус пресс-фитингов	Латунь С3771
2	Уплотнительное кольцо	Силикон
3	Изоляционное кольцо	ABS
4	Пластиковое кольцо	HDPE
5	Муфта	Сталь AISI304

Обработка поверхности фитингов	Никелевое покр.
Рабочее давление	16 бар
Макс. рабочая температура	95° С

Примечание: максимальная температура и сопротивление давлению зависят от особенности трубы

## Прессующая система с зажимом типа ТН-(KSP11)

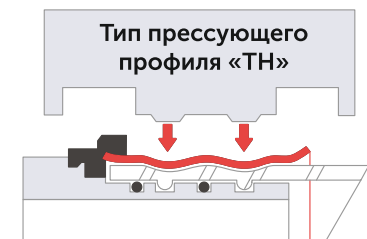

Пресс-фитинги Lavita соответствуют прессующему зажиму типа ТН-(KSP11)

Главная особенность пресс-фитингов типа ТН-(KSP11) – полное соответствие фитинга и зажима.

Зажим прочно скрепляет фитинги и спрессовывает быстро, надежно и без ошибок.

## Инструкция по монтажу



1. Отрежьте трубу необходимой длины при помощи трубореза. Резку трубы необходимо осуществлять под прямым углом относительно продольной оси трубы.

2. Для того, чтобы подобрать соответствующий размер фитинга, нужно произвести калибровку трубы, используя специальный инструмент.

3. Монтаж пресс-фитингов. Установить фитинг соответствующий размеру трубы, проверить расположение трубы, используя для этого досмотровое отверстие в муфте.

4. Произвести прессование фитинга, используя соответствующие пресс инструменты и зажимы типа ТН.

## Пресс-фитинги для металлополимерной композитной трубы

Муфта (M)



**Размер**  
 SM 16 x 1/2"  
 SM 16 x 3/4"  
 SM 20 x 1/2"  
 SM 20 x 3/4"  
 SM 26 x 3/4"  
 SM 26 x 1"  
 SM 32 x 1"

Муфта (F)



**Размер**  
 SF 16 x 1/2"  
 SF 16 x 3/4"  
 SF 20 x 1/2"  
 SF 20 x 3/4"  
 SF 26 x 3/4"  
 SF 26 x 1"  
 SF 32 x 1"

Муфта редукционная



**Размер**  
 SR 20 x 16  
 SR 26 x 16  
 SR 26 x 20  
 SR 32 x 20  
 SR 32 x 26

Обжимная муфта



**Размер**  
 SU 16 x 16  
 SU 20 x 20  
 SU 26 x 26  
 SU 32 x 32

Угольник (M)



**Размер**  
 EM 16 x 1/2"  
 EM 20 x 1/2"  
 EM 20 x 3/4"  
 EM 26 x 3/4"  
 EM 26 x 1"  
 EM 32 x 1"

Угольник (F)



**Размер**  
 EF 16 x 1/2"  
 EF 20 x 1/2"  
 EF 20 x 3/4"  
 EF 26 x 3/4"  
 EF 26 x 1"  
 EF 32 x 1"

Угольник



**Размер**  
 LL 16 x 16  
 LL 20 x 20  
 LL 26 x 26  
 LL 32 x 32

Угольник с креплением (водорозетка)



**Размер**  
 EFW 16 x 1/2"  
 EFW 20 x 1/2"  
 EFW 20 x 3/4"

Тройник



**Размер**  
 TT 16 x 16 x 16  
 TT 20 x 20 x 20  
 TT 26 x 26 x 26  
 TT 32 x 32 x 32

Тройник редукционный



**Размер**  
 TR 16 x 20 x 16    TR 26 x 20 x 26  
 TR 20 x 16 x 20    TR 32 x 16 x 32  
 TR 20 x 26 x 20    TR 32 x 20 x 32  
 TR 26 x 16 x 26    TR 32 x 26 x 32

Тройник (F)



**Размер**  
 TF 16 x 1/2" x 16  
 TF 20 x 1/2" x 20  
 TF 20 x 3/4" x 20  
 TF 26 x 3/4" x 26  
 TF 26 x 1" x 26  
 TF 32 x 1" x 32

Тройник (M)



**Размер**  
 TM 16 x 1/2" x 16  
 TM 20 x 1/2" x 20  
 TM 20 x 3/4" x 20  
 TM 26 x 3/4" x 26  
 TM 26 x 1" x 26  
 TM 32 x 1" x 32

Разъемная муфта (M)



**Размер**  
 SMR 16 x 1/2"  
 SMR 20 x 1/2"  
 SMR 20 x 3/4"

Заглушка



**Размер**  
 CAP 16  
 CAP 20  
 CAP 26

# Обжимные фитинги для композитной металлополимерной трубы

Обжимные фитинги для композитной металлополимерной трубы применяются в системах водоснабжения, отопления, кондиционирования, а также в химической промышленности.

Фитинги для композитной металлополимерной трубы легко монтируются и отличаются герметичностью и высокой надежностью.

## Особенности

1. Не подвергаются коррозии.
2. Обеспечивают герметичность соединения и высокую степень надежности.
3. Обжимные фитинги легко монтируются без специальных инструментов, что сокращает время и стоимость монтажа.

## Составные части фитинга для композитной металлополимерной трубы

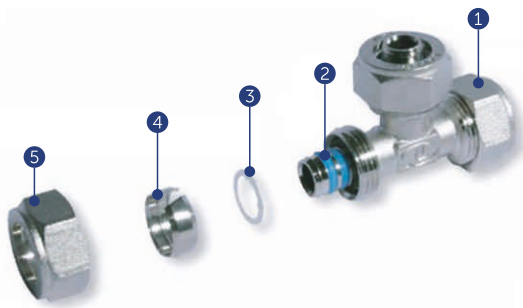

1 Корпус	Латунь C3771
2 Уплотнительное кольцо	Силикон
3 Изоляционное кольцо	Пластик
4 Обжимное кольцо	Латунь C3771
5 Гайка	Латунь C3771

Рабочее давление	16 бар
Макс. рабочая температура	95° C

## Обжимные фитинги для композитной металлополимерной трубы

### Муфта (М)



Размер	
SM 16 x 1/2"	SM 32 x 1/2"
SM 20 x 1/2"	SM 32 x 3/4"
SM 20 x 3/4"	SM 32 x 1"
SM 26 x 1/2"	SM 40 x 1 1/4"
SM 26 x 3/4"	SM 50 x 1 1/2"
SM 26 x 1"	

### Муфта (F)



Размер	
SF 16 x 1/2"	SF 32 x 1/2"
SF 20 x 1/2"	SF 32 x 3/4"
SF 20 x 3/4"	SF 32 x 1"
SF 26 x 1/2"	SF 40 x 1 1/4"
SF 26 x 3/4"	SF 50 x 1 1/2"
SF 26 x 1"	

### Муфта



Размер	
SU 16 x 16	SU 40 x 40
SU 20 x 20	SU 50 x 50
SU 26 x 26	
SU 32 x 32	

### Муфта редукционная



Размер	
SR 20 x 16	SR 40 x 32
SR 26 x 20	SR 50 x 20
SR 32 x 20	SR 50 x 26
SR 32 x 26	SR 50 x 32
SR 40 x 26	SR 50 x 40

### Угольник



Размер	
LL 16 x 16	
LL 20 x 20	
LL 26 x 26	
LL 32 x 32	
LL 40 x 40	
LL 50 x 50	

### Угольник (F)



Размер	
EF 16 x 1/2"	EF 26 x 1"
EF 20 x 1/2"	EF 32 x 1"
EF 20 x 3/4"	EF 40 x 1 1/4"
EF 26 x 1/2"	EF 50 x 1 1/2"
EF 26 x 3/4"	



**Тройник длинный**

**Размер**  
 TFL 16 x 1/2" x 16  
 TFL 20 x 1/2" x 20

**Тройник (М)**

**Размер**  
 TM 16 x 1/2" x 16  
 TM 20 x 1/2" x 20  
 TM 26 x 3/4" x 26

**Заглушка**

**Размер**  
 CAP 16  
 CAP 20  
 CAP 26

**Угольник с креплением (водорозетка)**

**Размер**  
 LFW 16 x 1/2"  
 LFW 20 x 1/2"

**Угольник длинный (F)**

**Размер**  
 LFL 16 x 1/2"  
 LFL 20 x 1/2"

**Угольник длинный (М)**

**Размер**  
 LML 16 x 1/2"  
 LML 20 x 1/2"  
 LML 26 x 3/4"

**Тройник**

**Размер**

TT 16 x 16 x 16	TR 26 x 20 x 26
TT 20 x 20 x 20	TR 32 x 20 x 32
TT 26 x 26 x 26	TR 32 x 26 x 32
TT 32 x 32 x 32	TR 40 x 32 x 40
TT 40 x 40 x 40	TR 40 x 26 x 40
TT 50 x 50 x 50	TN 16 x 16 x 20
TR 16 x 20 x 16	TN 20 x 20 x 16
TR 20 x 16 x 20	TN 20 x 20 x 26
TR 20 x 26 x 20	TN 26 x 26 x 20
TR 26 x 16 x 26	

**Тройник (F)**

**Размер**

TF 16 x 1/2" x 16	TF 40 x 1 1/4" x 40
TF 20 x 1/2" x 20	TF 50 x 1/2" x 50
TF 20 x 3/4" x 20	TF 50 x 3/4" x 50
TF 26 x 1/2" x 26	TF 50 x 1" x 50
TF 26 x 3/4" x 26	TF 50 x 1 1/4" x 50
TF 26 x 1" x 26	TF 50 x 1 1/2" x 50
TF 32 x 1" x 32	

**Краны для композитной металлополимерной трубы**
**Кран шаровой, труба-нар. резьба P x ML**

**Размер**  
 P x ML 16 x 1/2"  
 P x ML 20 x 1/2"

**Кран шаровой, труба-вн. резьба P x FL**

**Размер**  
 P x FL 16 x 1/2"  
 P x FL 20 x 1/2"

**Кран шаровой, труба-труба P x PL**

**Размер**  
 P x PL 16  
 P x PL 20



# Труба PE-RT тип II из полиэтилена повышенной термостойкости

Труба из полиэтилена повышенной термостойкости PE-RT (тип II) для теплого пола применяется в системах питьевого и хозяйственно-питьевого назначения, горячего и холодного водоснабжения, радиаторного трубопровода, при строительстве дорог (система антиобледенения)

## Особенности трубы PE-RT тип II

- 1. Длительный срок эксплуатации**  
При соблюдении температуры 20°C и давления 10 бар срок службы до 50 лет.
- 2. Надежность**  
Идеально гладкая внутренняя поверхность обеспечивает минимальное сопротивление прохождению рабочей жидкости, тем самым максимально повышая надежность эксплуатации.
- 3. Легкий монтаж**  
Обладает повышенной гибкостью, легко принимает любую форму (выпускается в виде бухт и прямых отрезков).
- 4. Экономическая безопасность**  
На стенках трубы не образуются налет и отложения. Труба обладает высокой устойчивостью к коррозии, прекрасно подходит для систем питьевого водоснабжения, соответствует требованиям международной санитарно-эпидемиологической сертификации (FDA, NSF).

## Характеристики

Наименование	Условия испытаний				Значение
Испытание под давлением	Гидростатическое давление	Испытательная температура	Время испытания (ч)	Количество испытаний	не разрушается
	10.8	20	1	3	
	3.7	95	165	3	
	3.6	95	1000	3	
Ползучесть при соотношении	2.3	110	8760	1	не разрушается
Теплоотдача	Температ. при испытании	Фактор при испытании	Время воздействия	Количество испытаний	≤2%
	110	en≤8mm	1	3	
Показатель расплава	Вес (кг)	Температ. при испытании	Время испытания (мин)	Количество испытаний	изменение значения после обработки 0.3 г (меньше 10 мин)
	5	190	10	3	

## Параметры

Номинальный диаметр (мм)	Наруж. диаметр (мм)	Допустим. погрешность (мм)	Внутр. диаметр (мм)	Допустим. погрешность (мм)	Толщина стенки (мм)	Длина рулона (м)
16	16.0	+0.05	12.0	-0.05	2.0 + 0.1	200
20	20.0	+0.05	16.0	-0.05	2.0 + 0.1	200
26	26.0	+0.05	20.0	-0.05	3.0 + 0.1	100
32	32.0	+0.05	26.0	-0.05	3.0 + 0.1	100

## Рабочая температура и давление

Рабоч. температура (°C)	20	30	40	50	60	70	80	90
Рабоч. давление (кг/см <sup>2</sup> )	18	16.5	15	13.3	11.4	10.1	8.5	7

\* характеристики соответствуют трубе с внешним диаметром 16 мм

SDR=8 / коэффициент надежности 1.5

## Графическая характеристика ползучести

### ISO 24033 и 22391 PE-RT Type I & II - сравнительная графическая характеристика

Эталонные кривые длительной прочности  
трубы PE-RT Type I

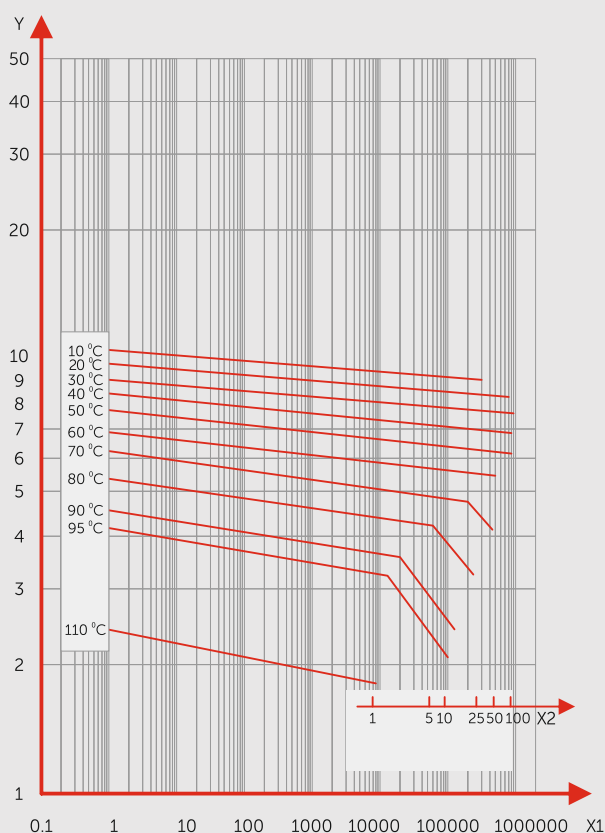

Эталонные кривые длительной прочности  
трубы PE-RT Type II

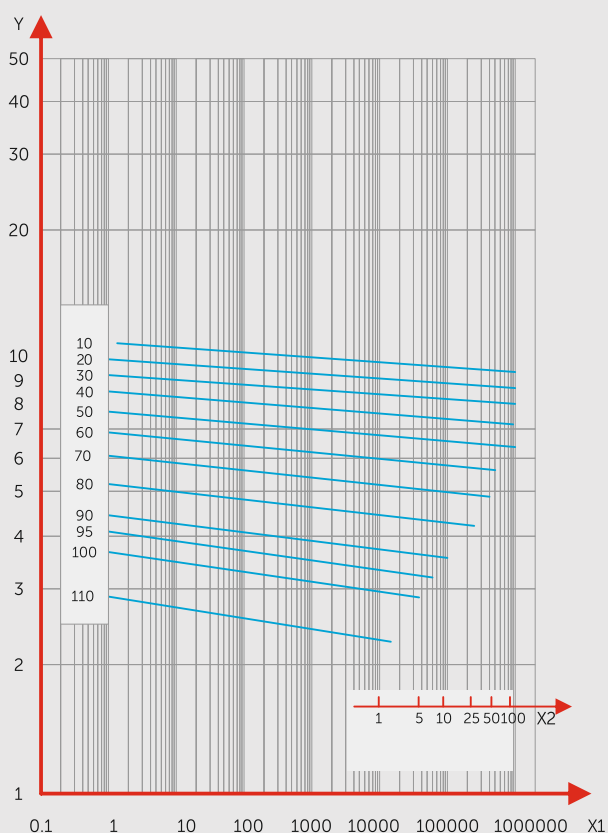

X1 - время до разрушения трубы X2 - годы Y - напряжение в стенке трубы, МПа

При рассмотрении графика можно увидеть разницу между трубой PE-RT (ISO 24033) тип I и II. Срок службы трубы типа II при использовании высокой температуры и высокого давления дольше чем у трубы типа I.

## Применение трубы Lavita PE-RT, тип II

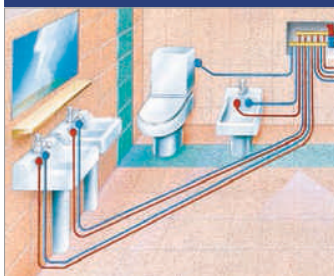

Горячее, холодное,  
питьевое водоснабжение



Система отопления -  
теплый пол



Радиаторный  
трубопровод



При строительстве дорог:  
система антиобледенения

# Труба PE-RT тип II из полиэтилена повышенной термостойкости с кислородным барьером EVOH

Новое поколение PE-RT труб Lavita с наружным слоем поливинилэтлена EVOH – идеальное решение для систем теплого пола, коллекторных систем водоснабжения и отопления. Слой EVOH выполняет роль кислородного барьера и препятствует диффузии кислорода внутрь трубы, предотвращая зарастание сечения, образование на стенках трубы бактерий и микроорганизмов. Труба PE-RT тип II со слоем EVOH обладает повышенными гигиеническими свойствами и длительным сроком эксплуатации.

## Конструкция трубы Lavita PE-RT EVOH



## Спецификация трубы Lavita PE-RT тип II EVOH

Номинальный диаметр (мм)	Наруж. диаметр (мм)	Допустим. погрешность (мм)	Внутр. диаметр (мм)	Допустим. погрешность (мм)	Толщина стенки (мм)	Длина рулона (м)
16	16.0	+0.05	12.0	-0.05	2.0 + 0.1	200
20	20.0	+0.05	16.0	-0.05	2.0 + 0.1	200

## Рабочая температура и давление

Рабоч. температура (°C)	20	30	40	50	60	70	80	90
Рабоч. давление (кг/см <sup>2</sup> )	18	16.5	15	13.3	11.4	10.1	8.5	7

\* характеристики соответствуют трубе с внешним диаметром 16 мм

SDR=8 / коэффициент надежности 1.5

Трубы Lavita PE-RT с антидиффузным слоем EVOH применяются в коллекторных системах водоснабжения, отопления, а также в организации систем теплых полов.

## Инструменты для монтажа



Труборез



Инструмент для калибровки



Трубогиб

# Труба PE-Xa/EVOH из сшитого полиэтилена с барьерным слоем EVOH

Труба LAVITA PE-Xa с барьерным слоем EVOH изготавливается из высококачественного сырья. Сшивка полиэтилена производится пероксидным методом, обеспечивающим степень сшивки не менее 70%. Труба стойка к воде с твердыми частицами, растворам кислот и щелочей. Основной рабочий слой состоит из структурированного полиэтилена типа А, и имеет внешний слой кислородного барьера EVOH, препятствующего проникновению кислорода и других газов. Наружный и внутренний слои связаны прослойкой адгезивного клеящего состава.

## Конструкция трубы Lavita PE-Xa/EVOH

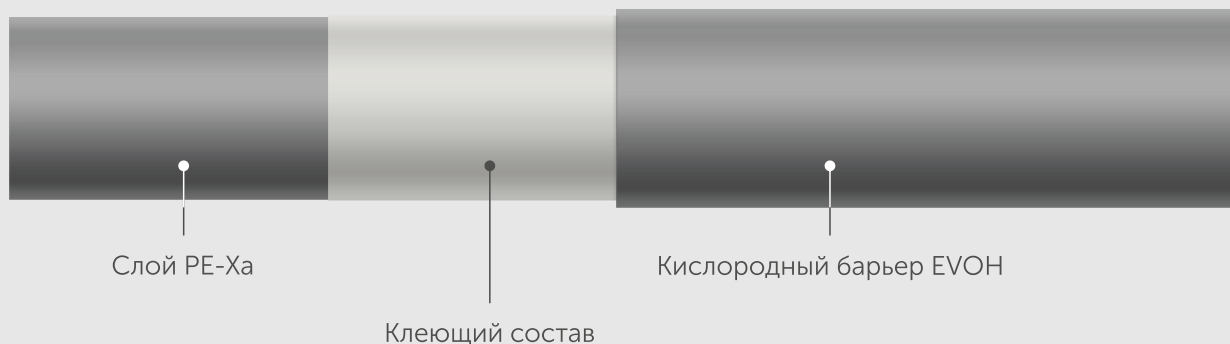

Труба LAVITA PE-Xa с барьерным слоем EVOH применяется в следующих областях:

- Горячий и холодный трубопровод, центральное отопление
- Отопление, в т.ч. радиаторные системы и систем "теплого пола"
- Трубопровод для подачи питьевой воды
- Системы кондиционирования
- Ирригационные системы в парках, садах, теплицах и т.д.
- Индустриальный трубопровод для химических продуктов

## Основные показатели трубы PE-Xa/EVOH

Показатель	16	20	25
Наружный диаметр, мм	16	20	25
Толщина стенки, мм	2,2	2,8	3,5
Внутренний диаметр, мм	11,6	14,4	18,0
Толщина барьерного слоя EVOH, мкм	50	80	90
Толщина клеевого слоя, мкм	50		
Минимальный радиус изгиба, мм	80	100	130
Серия и стандартное размерное соотношение	S3.2 (SDR7.4)		
Максимальная рабочая температура, °C	90		
Максимальное рабочее давление, МПа	1МПа		
Рабочее давление для класса эксплуатации, МПа	1.0		
Классы эксплуатации по ГОСТ 32415-2013	1,2,4,5, XB		
Способ и степень сшивки материала рабочего слоя	А (пероксидный), 70%<		
Кислородопроницаемость, мг/(м <sup>3</sup> )	<0,1		
Длина бухты	200, 100	100	50
Срок службы трубы, лет	50		
Гарантия	7 лет		

# Полипропиленовая труба



***LAVITA***

# Полипропиленовые трубы, фитинги и краны

Полипропилен «Polypropylene Random» из которого изготавливается полипропиленовая трубопроводная система Lavita – это надежный и экологический материал, обладающий высокими эксплуатационными характеристиками.

## Полипропиленовая (PPR) трубопроводная система Lavita

Полипропиленовые (PPR) трубы и фитинги Lavita идеально подходят для снабжения горячей, холодной и питьевой водой, систем отопления и кондиционирования, а также для строительства промышленных, общественных и спортивных сооружений.

Lavita производит широкий ассортимент высококачественных труб, фитингов и комплектующих к ним из полипропилена.

## Область применения полипропиленовой трубы Lavita

- 1 Горячий и холодный трубопровод, центральное отопление
- 2 Отопление, в т.ч. радиаторные системы и системы «теплый пол»
- 3 Трубопровод для подачи питьевой воды
- 4 Системы кондиционирования
- 5 Ирригационные системы в парках, садах, теплицах и т.д.
- 6 Индустриальный трубопровод для химических продуктов

## Полипропиленовые трубы (PPR)

Полипропиленовые трубы Lavita изготовлены из высококачественного материала (Hyosung's R-200P) и соответствуют стандарту DIN8077-8078. Стандартная длина трубы – 4 м.

Труба серии SDR11/S5/PN10	Наруж. диаметр (мм)	Толщина стенки (мм)	Внутр. диаметр (мм)	Труба серии SDR6/S2.5/PN20	Наруж. диаметр (мм)	Толщина стенки (мм)	Внутр. диаметр (мм)
	20	2.0	16.0		20	3.4	13.2
	25	2.3	20.4		25	4.2	16.6
	32	2.9	26.2		32	5.4	21.2
	40	3.7	32.6		40	6.7	26.6
	50	4.6	40.8		50	8.3	33.4
	63	5.8	51.4		63	10.5	42.0

## PPR-AL-PERT композитная труба, армированная алюминием с внутренним слоем из полиэтилена повышенной термостойкости

PPR-AL-PERT PN 25 - труба предназначена для отопления и подачи горячей воды. Стандартная длина - 4м.

Труба серии SDR6/S2.5/PN25	Наруж. диаметр (мм)	Толщина стенки (мм)	Внутр. диаметр (мм)
	20	3.00	14.0
	25	3.25	18.5
	32	4.00	24.0
	40	5.00	30.0
	50	5.50	39.0
	63	7.00	49.0

## Полипропиленовые фитинги

### Муфта



**Размер**  
S 20  
S 25  
S 32  
S 40  
S 50  
S 63

### Муфта переходная



**Размер**  
S 25 x 20 S 50 x 20 S 63 x 32  
S 32 x 20 S 50 x 25 S 63 x 40  
S 32 x 25 S 50 x 32 S 63 x 50  
S 40 x 20 S 50 x 40  
S 40 x 25 S 63 x 20  
S 40 x 32 S 63 x 25

### Угольник 90°



**Размер**  
L 20  
L 25  
L 32  
L 40  
L 50  
L 63

### Угольник 45°



**Размер**  
L 20 x 45°  
L 25 x 45°  
L 32 x 45°  
L 40 x 45°  
L 50 x 45°  
L 63 x 45°

### Угольник переходной



**Размер**  
L 25 x 20  
L 32 x 20  
L 32 x 25

### Тройник



**Размер**  
T 20  
T 25  
T 32  
T 40  
T 50  
T 63

### Тройник переходной



**Размер**  
T 25 x 20 T 50 x 20 T 63 x 32  
T 32 x 20 T 50 x 25 T 63 x 40  
T 32 x 25 T 50 x 32 T 63 x 50  
T 40 x 20 T 50 x 40  
T 40 x 25 T 63 x 20  
T 40 x 32 T 63 x 25

### Крестовина



**Размер**  
EC 20  
EC 25  
EC 32

### Обводное колено



**Размер**  
BP(BRIDGE PIPE) 20  
BP(BRIDGE PIPE) 25  
BP(BRIDGE PIPE) 32

### Обводное колено длинное



**Размер**  
CP(CROOKED PIPE) 20  
CP(CROOKED PIPE) 25  
CP(CROOKED PIPE) 32

### Обводное колено длинное с муфтой



**Размер**  
LS(LONG SIPHON) 20  
LS(LONG SIPHON) 25  
LS(LONG SIPHON) 32

### Заглушка с резьбой



**Размер**  
TP (THREADED PLUG) 1/2"  
TP (THREADED PLUG) 3/4"  
TP (THREADED PLUG) 1"

### Пробка с резьбой



**Размер**  
LP 1/2"  
LP 3/4"

### Заглушка под приварку



**Размер**  
C(END CAP) 20  
C(END CAP) 25  
C(END CAP) 32  
C(END CAP) 40  
C(END CAP) 50  
C(END CAP) 63

### Муфта разъемная



**Размер**  
UA(UNION ADAPTOR) 20  
UA(UNION ADAPTOR) 25  
UA(UNION ADAPTOR) 32  
UA(UNION ADAPTOR) 40



### Муфта с внутренней резьбой



**Размер**  
 S 20 x 1/2" F S 32 x 1" F  
 S 20 x 3/4" F S 40 x 1 1/4" F  
 S 25 x 1/2" F S 50 x 1 1/2" F  
 S 25 x 3/4" F  
 S 32 x 1/2" F  
 S 32 x 3/4" F

### Муфта с наружной резьбой



**Размер**  
 S 20 x 1/2" M S 32 x 1" M  
 S 20 x 3/4" M S 40 x 1 1/4" M  
 S 25 x 1/2" M S 50 x 1 1/2" M  
 S 25 x 3/4" M  
 S 32 x 1/2" M  
 S 32 x 3/4" M

### Угольник с внутренней резьбой



**Размер**  
 L 20 x 1/2" F  
 L 20 x 3/4" F  
 L 25 x 1/2" F  
 L 25 x 3/4" F  
 L 32 x 1/2" F  
 L 32 x 3/4" F  
 L 32 x 1" F

### Угольник с наружной резьбой



**Размер**  
 L 20 x 1/2" M  
 L 20 x 3/4" M  
 L 25 x 1/2" M  
 L 25 x 3/4" M  
 L 32 x 1/2" M  
 L 32 x 3/4" M  
 L 32 x 1" M

### Тройник с внутренней резьбой



**Размер**  
 T 20 x 1/2" F  
 T 20 x 3/4" F  
 T 25 x 1/2" F  
 T 25 x 3/4" F  
 T 32 x 1/2" F  
 T 32 x 3/4" F  
 T 32 x 1" F

### Тройник с наружной резьбой



**Размер**  
 T 20 x 1/2" M  
 T 20 x 3/4" M  
 T 25 x 1/2" M  
 T 25 x 3/4" M  
 T 32 x 1/2" M  
 T 32 x 3/4" M  
 T 32 x 1" M

### Муфта разборная соед. с наружной резьбой



**Размер**  
 RCM 20 x 1/2" M  
 RCM 25 x 3/4" M  
 RCM 25 x 1" M  
 RCM 32 x 1" M  
 RCM 40 x 1 1/4" M  
 RCM 50 x 1 1/2" M  
 RCM 63 x 2" M

### Муфта разборная соед. с внутренней резьбой



**Размер**  
 RCF 20 x 1/2" F  
 RCF 25 x 3/4" F  
 RCF 25 x 1" F  
 RCF 32 x 1" F  
 RCF 40 x 1 1/4" F  
 RCF 50 x 1 1/2" F  
 RCF 63 x 2" F

### Тройник с креплением с внутренней резьбой



**Размер**  
 TFW 20 x 1/2"  
 TFW 25 x 1/2"

### Тройник с креплением с наружной резьбой



**Размер**  
 TMW 20 x 1/2"  
 TMW 25 x 1/2"

### Угольник с креплением с внутренней резьбой



**Размер**  
 EFW 20 x 1/2"  
 EFW 25 x 3/4"

### Угольник с креплением с наружной резьбой



**Размер**  
 EMW 20 x 1/2"

### Планка проходная с 2 уголками с внутренней резьбой



**Размер**  
 WALL MOUNT SET 20 x 1/2" F  
 WALL MOUNT SET 25 x 1/2" F



Планка настенная с 2 уголками  
с внутренней резьбой



Размер  
DOUBLE WALL MOUNT 20 x 1/2" F  
DOUBLE WALL MOUNT 25 x 1/2" F

Планка настенная с 2 уголками  
с наружной резьбой



Размер  
DOUBLE WALL MOUNT 20 x 1/2" M  
DOUBLE WALL MOUNT 25 x 1/2" M

## Краны

Клапан запорный



Размер  
STOP VALVE 20  
STOP VALVE 25  
STOP VALVE 32  
STOP VALVE 40  
STOP VALVE 50  
STOP VALVE 63

Кран запорный с латунным шаром



Размер  
VALVE WITH BRASS BALL 20  
VALVE WITH BRASS BALL 25  
VALVE WITH BRASS BALL 32  
VALVE WITH BRASS BALL 40  
VALVE WITH BRASS BALL 50  
VALVE WITH BRASS BALL 63

Клапан запорный хромированный



Размер  
CHROME STOP VALVE 20  
CHROME STOP VALVE 25  
CHROME STOP VALVE 32

Кран шаровой латунный



Размер  
DOUBLE UNION BALL VALVE 20  
DOUBLE UNION BALL VALVE 25  
DOUBLE UNION BALL VALVE 32  
DOUBLE UNION BALL VALVE 40  
DOUBLE UNION BALL VALVE 50  
DOUBLE UNION BALL VALVE 63

Кран шаровой латунный с внутренней резьбой



Размер  
SINGLE UNION 20 x 1/2" F  
SINGLE UNION 25 x 3/4" F  
SINGLE UNION 32 x 1" F

Кран шаровой латунный с наружной резьбой



Размер  
SINGLE UNION 20 x 1/2" M  
SINGLE UNION 25 x 3/4" M  
SINGLE UNION 32 x 1" M

Кран шаровой с фильтром грубой очистки



Размер  
BALL VALVE 20 FILTER  
BALL VALVE 25 FILTER  
BALL VALVE 32 FILTER

Фильтр грубой очистки



Размер  
FILTRATE VALVE 20  
FILTRATE VALVE 25  
FILTRATE VALVE 32  
FILTRATE VALVE 40

Кран шаровой для радиатора, прямой



Размер  
STRAIGHT RADIATOR VALVE 20 x 1/2"  
STRAIGHT RADIATOR VALVE 25 x 3/4"

Кран шаровой для радиатора, угловой



Размер  
ANGLE RADIATOR VALVE 20 x 1/2"  
ANGLE RADIATOR VALVE 25 x 3/4"

## Крепления

### Клипса



**Размер**  
 PC(PLASTIC CLIP) 20A  
 PC(PLASTIC CLIP) 25A  
 PC(PLASTIC CLIP) 32A  
 PC(PLASTIC CLIP) 40A  
 PC(PLASTIC CLIP) 50A  
 PC(PLASTIC CLIP) 63A

### Высокая клипса





**Размер**  
 HC(HIGH CLAMP) 20A  
 HC(HIGH CLAMP) 25A  
 HC(HIGH CLAMP) 32A

### Металлический хомут с дюбелем



**Размер**  
 SCS 20 3/8"    SCS 66 2"  
 SCS 24 1/2"    SCS 80 2 1/2"  
 SCS 28 3/4"    SCS 92 3"  
 SCS 35 1"    SCS 112 4"  
 SCS 46 1 1/4"    SCS 170 6"  
 SCS 53 1 1/2"

## Сварочный аппарат и труборезы

Наименование	Изображение	Размер (мм)	Мощность	Напряжение	Температура
PW-1000		20-40 мм	1000W	220V	0-300 °C
PW-1500		20-63 мм	1500W	220V	0-300 °C

### Наименование

GD Cutter-S 42	GD Cutter 42	LD Cutter 63
		
Размер (мм)		
16-42 мм	16-42 мм	8-63 мм

## Доступное рабочее давление

Необходимо соблюдать правила и рекомендации по монтажу для обеспечения правильной и безопасной эксплуатации трубопровода.

При эксплуатации трубопровода прежде всего необходимо брать в расчет допустимые величины рабочего давления и температуры жидкости.

Таблица 1. Допустимое давление жидкости в трубопроводе (PPR) зависит от температуры и срока использования при коэффициенте запаса 1.5 (согласно DIN 8078)

Температура	Срок использования (лет)	Рабочее давление, Бар (для разных видов трубы)		
		PN 10	PN 20	PN 25
20 °C	1	15.1	30.7	37.7
	5	14.0	28.0	35.0
	10	13.5	27.1	33.8
	25	13.2	26.4	33.0
	50	12.9	25.9	32.3
30 °C	1	12.8	25.6	32.0
	5	12.0	24.0	30.0
	10	11.7	23.5	29.3
	25	11.3	22.7	28.3
	50	11.1	22.1	27.7
40 °C	1	11.1	22.1	27.7
	5	10.4	20.1	26.0
	10	10.1	20.3	25.3
	25	9.7	19.5	24.5
	50	9.2	18.4	23.0
50 °C	1	9.5	18.9	23.7
	5	8.9	17.9	22.3
	10	8.7	17.3	21.7
	25	8.0	16.0	20.0
	50	7.3	14.7	18.3
60 °C	1	8.3	16.5	20.7
	5	7.6	15.2	19.0
	10	7.2	14.4	18.0
	25	6.1	12.3	15.3
	50	5.5	10.9	13.7
70 °C	1	6.7	13.3	16.7
	5	6.0	12.0	15.0
	10	5.3	10.7	13.3
	25	4.5	9.1	11.3
	30	4.4	8.8	11.0
	50	4.3	8.5	10.7
80 °C	1	8.7	12.3	13.7
	5	4.3	10.7	10.8
	10	3.9	9.3	9.8
	25	3.7	7.5	9.2
95 °C	1	3.8	7.5	8.4
	5	2.9	5.7	6.3

## Линейное расширение

В сравнении с металлическими трубами, трубы PPR имеют высокий коэффициент линейного расширения. Этот факт следует принимать во внимание при проектировании систем водоснабжения, особенно если это система для подачи горячей воды и отопления.

Рис.1. Линейное расширение труб PN 10, 20



Рис.2. Линейное расширение труб PN 25



## Инструкции по монтажу

Наиболее распространенный способ соединения полипропиленовых труб и фитингов – термосварка.

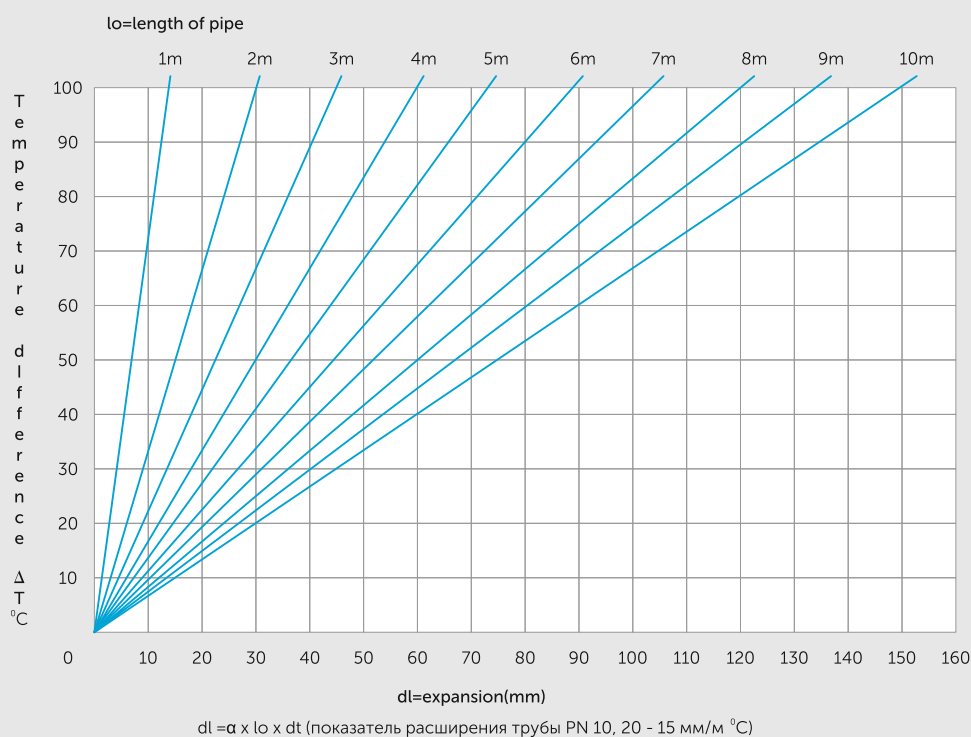
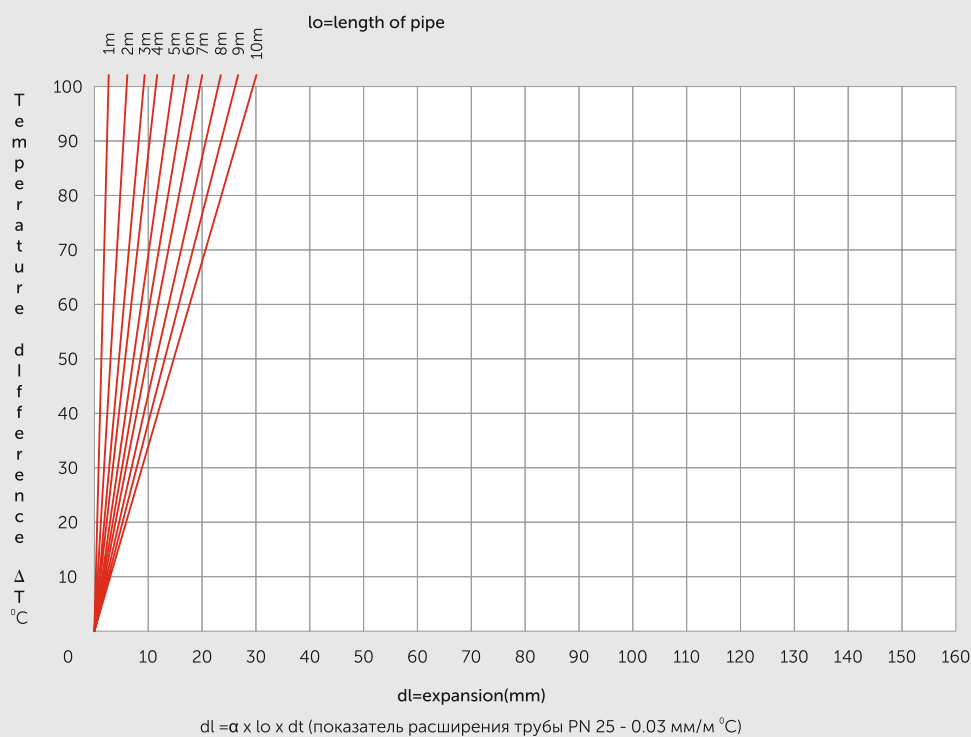
### Инструменты и оборудование для сварочного процесса



- 1 Сварочный аппарат
- 2 Специальный труборез для резки PPR труб
- 3 Нагревательные элементы с тефлоновым покрытием
- 4 Поглощающая/впитывающая бумага (ткань)
- 5 Технический спирт
- 6 Рулетка
- 7 Маркер
- 8 Резец
- 9 Контактный индикатор температуры

### Подготовка сварочного аппарата

Плотно закрепите нагревательные элементы на сварочном аппарате в холодном состоянии. Подключите аппарат к розетке (220В) и дождитесь зеленого сигнала, который обозначает достижение рабочей температуры ( $260^{\circ}\text{C} \pm 5^{\circ}\text{C}$ )  
Непосредственно перед сваркой проверьте температуру сварочного аппарата контактным индикатором температуры.  
Никогда не используйте воду для охлаждения сварочного аппарата.

### Подготовка перед сваркой

С помощью чистой ткани очистить нагревательные элементы сварочного аппарата, данную процедуру необходимо проводить после каждой сварки.  
Отрежьте трубу под нужным углом и удалите стружку изнутри. Тщательно протрите конец трубы и гнездо фитинга с помощью абсорбирующего материала и технического спирта.  
Отметьте сварочную глубину гнезда фитинга на конце трубы.

Диаметр трубы (мм)	Глубина сварки (мм)	Время нагрева (сек)	Время сварки (сек)	Время охлад. (сек)
20	14	7	4	2
25	16	7	4	2
32	18	8	6	4
40	20	12	6	4
50	23	18	6	4
63	27	24	8	6
75	31	30	10	8
90	35	40	10	8
110	41	50	15	10

Таблица 2. Время сварки при температуре  $20^{\circ}\text{C}$

Примечание: При уличной температуре ниже  $+5^{\circ}\text{C}$  время нагрева должно быть увеличено приблизительно в два раза.

## Процесс сварки



- 1 Отрежьте ровно трубу и протрите спиртом место среза
- 2 Обозначьте длину/глубину места плавления
- 3 Одновременно нагрейте трубу и фитинг с помощью нагревательных элементов
- 4 Ровно, без помощи вращений вставьте трубу до отмеченной сварочной глубины
- 5 Охладите
- 6 Проверьте прочность соединения

Примечание: Настоятельно рекомендуется отрезать оба конца трубы под углом в 30-45°, особенно когда используются трубы диаметром 40 мм и более. Рекомендуем отшлифовать края наружного слоя на 0,1 мм в местах стыков труб большого диаметра. Ни в коем случае не использовать поврежденные или треснутые трубы и фитинги. Не использовать трубы и фитинги если при нагреве они слишком легко соединяются.

## Внимание!!!

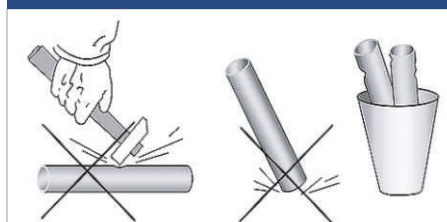

Оградите PPR трубы и фитинги от ударов и механических повреждений. Поврежденные трубы использовать нельзя!

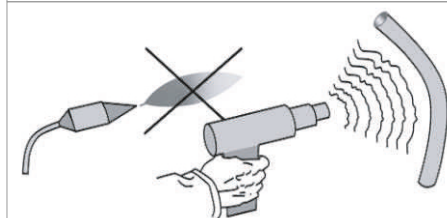

Для сгибания труб используйте только горячий воздух, температура воздуха не должна превышать 140 °С.

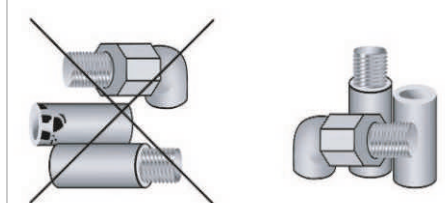

Перед сваркой обязательно убедитесь в том, что трубы и фитинги не были повреждены и загрязнены!

# Латунные резьбовые фитинги Lavita

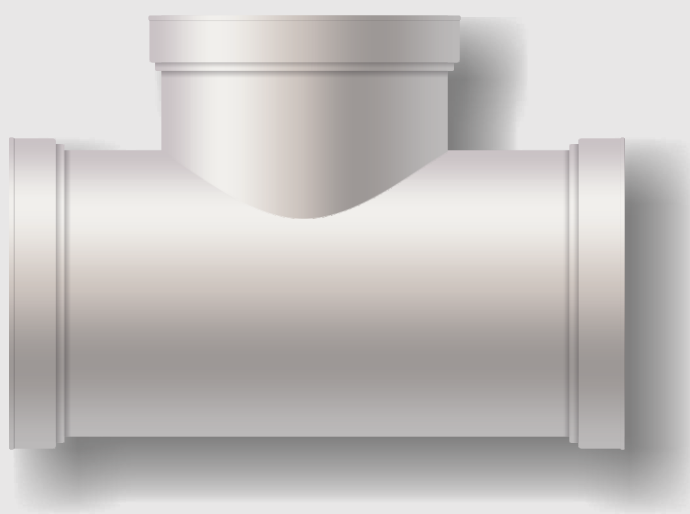



# Латунные резьбовые фитинги

Резьбовые фитинги предназначены для создания соединения (в том числе разъёмного типа) при монтаже различных трубопроводных систем водоснабжения, отопления, сжатого воздуха и других, работающих со средами, не вызывающими химического разрушения материала фитингов.

## 1. Область применения

Соединительные детали для стальных, медных, металлопластиковых труб и трубопроводов

## 2. Особенности

Тип резьбы – ISO 228, JIS B0202

## 3. Спецификация

- 1) Максимальное рабочее давление: 16 Бар
- 2) Рабочая температура: от -20°C до +100°C

Тройник	Тройник переходной	Тройник с двумя переходами, вн. -нар. -нар.
 <p>Размер ET 1/2" ET 3/4" ET 1" ET 1 1/4" ET 1 1/2" ET 2"</p>	 <p>Размер RT 3/4" x 1/2" x 3/4" RT 1" x 1/2" x 1" RT 1" x 3/4" x 1" RT 1 1/4" x 1/2" x 1 1/4" RT 1 1/4" x 3/4" x 1 1/4" RT 1 1/4" x 1" x 1 1/4"</p>	 <p>Размер TFM 1/2"</p>
Тройник с переходом на нар. резьбу, вн. -нар. -вн.	Тройник с переходом на вн. резьбу	Тройник нар. -нар. -нар.
 <p>Размер TMF 1/2"</p>	 <p>Размер TMF-M 1/2"</p>	 <p>Размер TMM 1/2" TMM 3/4"</p>
Угольник	Угольник с креплением	Угольник с переходом на нар. резьбу
 <p>Размер EF 1/2" EF 3/4" EF 1" EF 1 1/4" EF 1 1/2" EF 2"</p>	 <p>Размер WEF 1/2"</p>	 <p>Размер EMF 1/2" EMF 3/4" EMF 1" EMF 1 1/4" EMF 1 1/2" EMF 2"</p>
Угольник нар.-нар.	Муфта	Муфта переходная
 <p>Размер EM 1/2" EM 3/4" EM 1"</p>	 <p>Размер S 1/2" S 3/4" S 1" S 1 1/4" S 1 1/2" S 2"</p>	 <p>Размер RS 1/2" x 3/8"    RS 1 1/4" x 1" RS 3/4" x 1/2"    RS 1 1/2" x 1 1/4" RS 1" x 1/2"    RS 2" x 1" RS 1" x 3/4"    RS 2" x 1 1/4" RS 1 1/4" x 1/2"    RS 2" x 1 1/2" RS 1 1/4" x 3/4"</p>



Крестовина



Размер  
C 1/2"  
C 3/4"  
C 1"

Сгон угловой (американка)



Размер  
RE 1/2"  
RE 3/4"  
RE 1"  
RE 1 1/4"

Сгон прямой (американка) вн.-вн.



Размер  
2PC 1"

Сгон прямой (американка)



Размер  
RS 1/2"  
RS 3/4"  
RS 1"  
RS 1 1/4"  
RS 1 1/2"  
RS 2"

Ниппель



Размер  
N 1/2"  
N 3/4"  
N 1"  
N 1 1/4"  
N 1 1/2"  
N 2"

Контргайка без реборды



Размер  
BN 1/2"  
BN 3/4"  
BN 1"  
BN 1 1/4"  
BN 1 1/2"  
BN 2"

Ниппель переходный



Размер	RN 1/2" x 1/4"	RN 1 1/2" x 3/4"
	RN 3/8" x 1/2"	RN 1 1/2" x 1"
	RN 3/4" x 1/2"	RN 1 1/2" x 1 1/4"
	RN 1" x 1/2"	RN 2" x 1/2"
	RN 1" x 3/4"	RN 2" x 3/4"
	RN 1 1/4" x 1/2"	RN 2" x 1"
	RN 1 1/4" x 3/4"	RN 2" x 1 1/4"
	RN 1 1/4" x 1"	RN 2" x 1 1/2"
	RN 1 1/2" x 1/2"	

Футорка



Размер	BMF 1/2" x 1/4"	BMF 1 1/2" x 3/4"
	BMF 3/4" x 1/2"	BMF 1 1/2" x 1"
	BMF 1" x 1/2"	BMF 1 1/2" x 1 1/4"
	BMF 1" x 3/4"	BMF 2" x 1/2"
	BMF 1 1/4" x 1/2"	BMF 2" x 3/4"
	BMF 1 1/4" x 3/4"	BMF 2" x 1"
	BMF 1 1/4" x 1"	BMF 2" x 1 1/4"
	BMF 1 1/2" x 1/2"	BMF 2" x 1 1/2"

Заглушка вн. резьба



Размер  
FC 1/2"  
FC 3/4"  
FC 1"  
FC 1 1/4"  
FC 1 1/2"  
FC 2"

Заглушка нар. резьба



Размер  
MC 1/2"  
MC 3/4"  
MC 1"  
MC 1 1/4"  
MC 1 1/2"  
MC 2"

Полусгон с накидной гайкой



Размер  
SC 1/2"  
SC 3/4"

Переходник вн.-нар.



Размер  
RMF 1/2" x 1/4"  
RMF 1/2" x 3/8"  
RMF 3/4" x 1/2"  
RMF 1" x 1/2"  
RMF 1" x 3/4"  
RMF 1 1/4" x 1/2"  
RMF 1 1/4" x 3/4"  
RMF 1 1/4" x 1"

Удлинитель вн.-нар. резьба



Размер  
HE 1/2" x 10 мм  
HE 1/2" x 15 мм  
HE 1/2" x 20 мм  
HE 1/2" x 30 мм  
HE 1/2" x 40 мм  
HE 1/2" x 50 мм

Штуцер для присоединения шланга,  
нар. резьба



**Размер**  
 MI 1/2" x 10 мм    MI 3/4" x 20 мм  
 MI 1/2" x 12 мм    MI 3/4" x 25 мм  
 MI 1/2" x 14 мм  
 MI 1/2" x 16 мм  
 MI 1/2" x 18 мм  
 MI 1/2" x 20 мм

Штуцер для присоединения шланга,  
вн. резьба



**Размер**  
 FI 1/2" x 10 мм    FI 3/4" x 20 мм  
 FI 1/2" x 12 мм    FI 3/4" x 25 мм  
 FI 1/2" x 14 мм  
 FI 1/2" x 16 мм  
 FI 1/2" x 18 мм  
 FI 1/2" x 20 мм

Сгон прямой, нар.-нар.



**Размер**  
 3PIECES SC 1/2"  
 3PIECES SC 3/4"

Эксцентрик с декор. чашкой  
для смесителя



**Размер**  
 ECCENTRIC 1/2" x 3/4"

Ремонтная обойма тройник



**Размер**  
 1/2" x 10 x 1/2"F

Спецификация стальных труб

Диаметр DN	Резьба	Внешний диаметр (мм)	Толщина (мм)	Вес/брутто (кг/м)	Испытательное давл. (кг/см <sup>2</sup> )	Примечание
10	3/8	17.3	2.35	0.851	25	KSD 3507
15	1/2	21.7	2.65	1.31	25	
20	3/4	27.2	2.65	1.68	25	
25	1	34	3.25	2.43	25	
32	1 1/4	42.7	3.25	3.38	25	
40	1 1/2	48.6	3.25	3.89	25	
50	2	60.5	3.65	5.31	25	
65	2 1/2	76.3	3.65	7.47	25	
80	3	89.1	4.05	8.79	25	
90	3 1/2	101.6	4.05	10.1	25	
100	4	114.3	4.5	12.2	25	

# Гофрированная нержавеющая труба

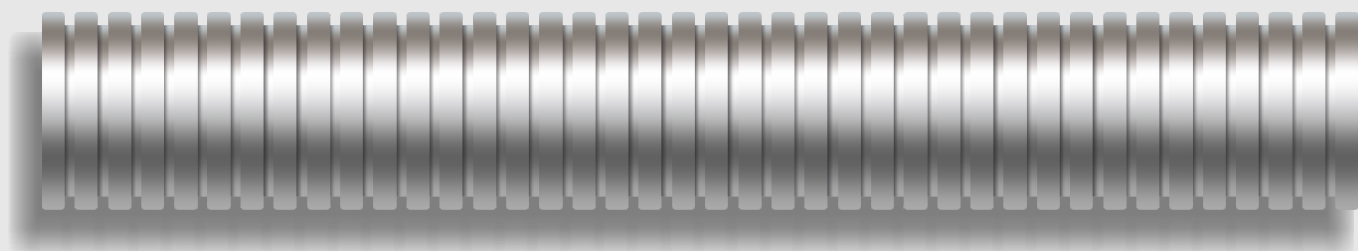

# Гофрированная нержавеющая труба и фитинги

Гофрированные трубы из полированной нержавеющей стали широко применяются в системах отопления водо- и газоснабжения.

Гофрированная труба Lavita – это высокое качество и надежная эксплуатация.

Продукция сертифицирована на соответствие требованиям стандартов KS, KSA 9001:2001, ISO 9001:2000.

## Система отопления и водоснабжения

Благодаря гофрированной поверхности труба с легкостью поглощает тепловое расширение, не подвергаясь деформации и повреждениям. Обладает отличной теплостойкостью, морозоустойчива, не подвергается коррозии. Сочетает в себе пластичность и прочность, устойчива к внешним и внутренним воздействиям, идеально подходит для систем отопления и водоснабжения.



## Отличительные особенности

### GF, без термообработки гофрированная труба:

- жесткость по сравнению с HF трубой;
- удобен монтаж для более прямых участков.

### HF, термообработанная гофрированная труба:

- гибкость;
- легкий монтаж без напряжения трубы на сгибах.



### NFP: Термообработанная гофрированная труба в защитной ПЭ-оболочке.

Гофрированная труба в защитной ПЭ-оболочке предназначена для подземной укладки и проводки газа.

Благодаря ПЭ-оболочке, трубопровод надежно защищен от коррозии, которая может возникнуть при контакте трубы с другими видами металлов или загрязненной окружающей средой.

## Преимущества

- ✓ **Безопасность** Благодаря действию отрицательных ионов, материал из нержавеющей стали не подвергается разрушительному воздействию, а анодированное покрытие поверхности надежно защищает изделие от коррозии.
- ✓ **Легкость монтажа** Труба легко гнется, благодаря чему значительно упрощается процесс монтажа, особенно в помещениях сложной формы. Монтаж не требует специального оборудования.
- ✓ **Теплоэффективность** Нержавеющий трубопровод Lavita обладает повышенной теплоэффективностью благодаря стали марки SUS 304, которая препятствует образованию кислородных, озонных и других газообразований внутри трубопровода.
- ✓ **Жаростойкость** Нержавеющий трубопровод Lavita обладает высокой жаростойкостью и при температуре свыше 200 °С сохраняет свои первоначальные свойства.
- ✓ **Компенсация линейного расширения** Благодаря гофрированной поверхности, трубопровод Lavita обладает способностью поглощать тепловое расширение. Поэтому гофра прекрасно компенсирует линейное расширение и идеально подходит для систем отопления.
- ✓ **Экономичность** По сравнению с трубопроводами из других металлов, установка трубопровода Lavita осуществляется за считанные минуты, благодаря чему сокращаются затраты на монтаж.
- ✓ **Надежность** Гофрированная труба Lavita устойчива к внешним вибрациям и способна поглощать подземные удары, благодаря чему обеспечивается надежная эксплуатация даже в сейсмически опасных районах.

## Спецификация гофрированной нержавеющей трубы GF, HF/HFP

Номинальный диаметр	8A	12A	15A	18A	20A	25A	32A	40A	50A	
Внешний диаметр (d1/мм)	12,7	16,2	17,8	20,2	25,6	32	37,6	47,8	60	
Допустимая погрешность (мм)	±0,25	±0,25	±0,25	±0,25	±0,25	±0,3	±0,3	±0,35	±0,35	
Внутренний диаметр (d2/мм)	9,7	12,6	14,3	16,5	21,2	27	32,7	42	53,5	
T (мм)	HF	0,3 (0,25)	0,3 (0,25)	0,3 (0,25)	0,3 (0,25)	0,3 (0,25)	0,3 (0,25)	0,3 (0,25)	0,4 (0,3)	0,4 (0,3)
T + t (мм)	HFP	-	-	0,6 ± 0,05	0,6 ± 0,05	0,6 ± 0,05	0,6 ± 0,05	-	-	-
Количество складок трубы (на 100 мм)	26	24	23	22	21	19	18	14	13	
Минимальный радиус загиба (мм)	20	30	30	40	40	50	80	120	150	
Рекомендуемое рабочее давление (МПа)	1,7	1,5	1,5	1,2	1,2	1	1	0,5	0,4	
Рекомендуемая рабочая температура (°C)	130°C									
Стандартная длина бухты (м)	60	60	50	40	30	30	20	10	10	

GF: Без термообработки нержавеющая труба

HF: Термообработанная нержавеющая труба

HFP: Термообработанная нержавеющая труба в защитной ПЭ-оболочке

Цвет HFP: Белый (по умолчанию), голубой, красный

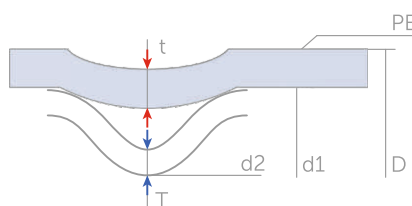
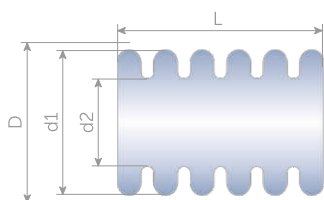

### Латунные фитинги для систем водоснабжения и отопления.

### Материал

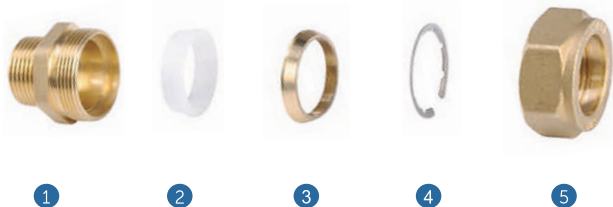

1	Корпус фитинга	Латунь С3771
2	Уплотнительная прокладка	Силикон
3	Прижимное кольцо	Латунь С3771
4	Гребенчатое кольцо	Нерж. сталь
5	Гайка	Латунь С3771

### НР – Латунный фитинг для систем водоснабжения и отопления.



\*НР – латунный фитинги усиленные с никелированным покрытием  
(4) стопорное кольцо - Латунь С3771

## Латунные фитинги и шаровые краны для систем водоснабжения и отопления.

Муфта (М)



**Размер**  
 V/S 15 x 1/2" V/S 25 x 1"  
 V/S 15 x 3/4" V/S 32 x 1 1/4"  
 V/S 20 x 1/2" V/S 40 x 1 1/2"  
 V/S 25 x 3/4" V/S 50 x 2"  
 V/S 25 x 3/4"

Муфта (F)



**Размер**  
 V/S 15 x 1/2" (F) V/S 25 x 1" (F)  
 V/S 15 x 3/4" (F) V/S 32 x 1 1/4" (F)  
 V/S 20 x 1/2" (F) V/S 40 x 1 1/2" (F)  
 V/S 25 x 3/4" (F) V/S 50 x 2" (F)  
 V/S 25 x 3/4" (F)

Муфта соединительная



**Размер**  
 C/P 15 x 15  
 C/P 20 x 20  
 C/P 25 x 25  
 C/P 32 x 32  
 C/P 40 x 40  
 C/P 50 x 50

Муфта редукционная



**Размер**  
 C/P 20 x 15  
 C/P 25 x 15  
 C/P 25 x 20

Угольник



**Размер**  
 E/S 15 x 1/2"  
 E/S 20 x 3/4"  
 E/S 25 x 1"

Угольник (М)



**Размер**  
 E/S 15 x 1/2" (М)  
 E/S 20 x 3/4" (М)

Водорозетка



**Размер**  
 E/S 15 x 1/2" (W)  
 E/S 20 x 3/4" (W)

Тройник (F) труба-вн. резьба-труба



**Размер**  
 T/S 15 x 1/2" x 15 T/S 25 x 1" x 15  
 T/S 20 x 1/2" x 20 T/S 32 x 1/2" x 32  
 T/S 20 x 3/4" x 20 T/S 32 x 3/4" x 32  
 T/S 25 x 1/2" x 25 T/S 32 x 1" x 32  
 T/S 25 x 3/4" x 25 T/S 32 x 1 1/4" x 32

Тройник труба-нар. резьба-труба



**Размер**  
 T/S 15 x 1/2" (M) x 15  
 T/S 20 x 3/4" (M) x 20

Тройник (W) с креплением



**Размер**  
 T/S 15 x 1/2" x 15 (W)



### 3T Тройник труба-труба-труба



**Размер**  
3T 15 x 15 x 15  
3T 20 x 20 x 20  
3T 25 x 25 x 25

### 3TR Тройник редукционный



**Размер**  
3TR 20 x 15 x 20  
3TR 25 x 15 x 25  
3TR 25 x 20 x 25  
3TR 32 x 20 x 32

### Заглушка



**Размер**  
CAP 15A  
CAP 20A

### Гайка для вальцевания



**Размер**  
NUT 1/2"  
NUT 3/4"  
NUT 1"  
NUT 1 1/4"  
NUT 1 1/2"

### Прокладка для гайки (NBR)



**Размер**  
PACKING FOR NUT 1/2" (NBR)  
PACKING FOR NUT 3/4" (NBR)  
PACKING FOR NUT 1" (NBR)  
PACKING FOR NUT 1 1/4" (NBR)  
PACKING FOR NUT 1 1/2" (NBR)

### Прокладка для гайки (TEFLON)



**Размер**  
PACKING FOR NUT 1/2" (TEFLON)  
PACKING FOR NUT 3/4" (TEFLON)

### Прокладка с буртиком для гайки



**Размер**  
PACKING FOR NUT 1/2" (INSERT)  
PACKING FOR NUT 3/4" (INSERT)

### Крепление для гофры трубы



**Размер**  
FIXING CLIP 15A  
FIXING CLIP 20A  
FIXING CLIP 25A  
FIXING CLIP 32A

### Стопорное кольцо для гайки



**Размер**  
STOPPER FOR NUT 1" (SUS)  
STOPPER FOR NUT 1 1/4" (SUS)  
STOPPER FOR NUT 1 1/2" (SUS)

### Шаровый кран с нар. резьбой



**Размер**  
PxML (C) 15 x 1/2"  
PxML (C) 15 x 1/2": NICKEL PLATED  
PxML (C) 20 x 3/4"  
PxML (C) 20 x 3/4": NICKEL PLATED

### Шаровый кран с вн. резьбой



**Размер**  
PxFL (C) 15 x 1/2"  
PxFL (C) 15 x 1/2": NICKEL PLATED  
PxFL (C) 20 x 3/4"  
PxFL (C) 20 x 3/4": NICKEL PLATED

## Технические характеристики фитингов для систем водоснабжения и отопления

№	Характеристики	Ед.изм.	Типоразмер					
			15 мм	20 мм	25 мм	32 мм	40 мм	50 мм
1	Рабочее давление	бар	15	12	10	10	5	4
2	Максимальное кратковременное давление	бар	50	40	35	25	15	15
3	Рабочий диапазон температур	°C	-50...+100					
4	Максимальная кратковременная температура	°C	150					
5	Размер резьбы	дюйм	1/2"	3/4"	1"	1 1/4"	1 1/2"	2"
	Срок службы	лет	30					
	Ремонтопригодность		да					

### Инструкция (система одноконтактного соединения).

		
1. Отрежьте трубу нужной длины	2. Вставьте конец трубы до упора в фитинг	3. Затяните гайку

### Аксессуары

Наименование	Изображение	Размер (мм)
MP Cutter 28		8 мм - 28мм
LD Cutter 63		8 мм - 63 мм



# Нержавеющая труба для систем газоснабжения

Нержавеющая труба Lavita предназначена для безопасного применения в системах газоснабжения. Изолирующее кольцо защищает от воздействия электрической искры, предотвращая аварии и обеспечивая безопасную эксплуатацию. Гофрированную трубу Lavita можно применять при укладке подземных трубопроводных систем, что позволяет оптимизировать расходы и расширять сферы использования.

## Спецификация НРУ

Размер (мм)	15A	20A	25A
Внутренний диаметр (мм)	14.30	21.30	27.30
Наружный диаметр (мм)	17.90	25.60	32.00
Толщина трубы (мм)	0.25	0.25	0.25
Толщина покрытия (мм)	0.30	0.30	0.30
Количество складок трубы (на 100 мм)	не менее 25	не менее 23	не менее 22
Цвет	жёлтый		

## Латунные фитинги и краны для систем газового снабжения



- |   |                        |              |
|---|------------------------|--------------|
| 1 | Корпус фитинга         | Латунь С3771 |
| 2 | Диэлектрическое кольцо | NBR          |
| 3 | Стопорное кольцо       | Nylon 66     |
| 4 | Гайка                  | Латунь С3771 |

## Технические характеристики фитингов для газового снабжения

№	Характеристики	Ед.изм.	Типоразмер		
			15 мм	20 мм	25 мм
1	Рабочее давление	бар	10	8	8
2	Рабочий диапазон температур	°C	-50...+100		
3	Размер резьбы	дюйм	1/2"	3/4"	1"
4	Срок службы	лет	30		
5	Ремонтопригодность		да		

### Муфта (М)



Размер  
G-V/S 15 x 1/2"  
G-V/S 20 x 3/4"  
G-V/S 25 x 1"

### Муфта (F)



Размер  
G-V/S 15 x 1/2" (F)  
G-V/S 20 x 3/4" (F)  
G-V/S 25 x 1" (F)

## Кран шаровой для газа PxFL



Размер  
PxFL (C) 15 x 1/2" (G)  
PxFL (C) 20 x 3/4" (G)

## Инструкция



1. Отрежьте трубу нужной длины



2. Снимите оболочку на трубе до нужной длины



3. Вставьте гайку и изоляционное кольцо



4. Вставьте прокладку NBR

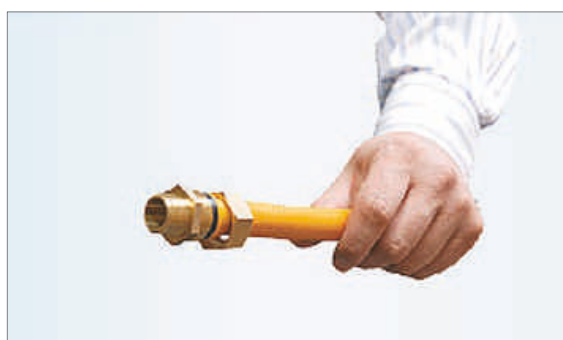

5. Вставьте фитинг в трубу



6. Затяните гайку

## Результат испытаний гофрированной нержавеющей трубы для газовой системы

Условия испытаний		Способ испытаний	Условия и метод испытаний		Результат испытаний	
Испытание на герметичность		0.02 мПа (пневматическое давление 1мин)	Нет утечек		Нет утечек	
Испытание на сопротивление давлению		8 мПа (гидравлическое давление 30сек)	Нет утечек и других дефектов		Нет утечек	
Испытание на прочность при растяжении	Прочность при растяжении	Размер 20А: 2647.9N (растягивающая нагрузка применена в течение 5мин.) Растягивающие нагрузки применяются в соответствии с диаметром трубы.	Нет поломок фитинга, трубы и других дефектов		Нет дефектов	
	Испытание на герметичность	После испытаний на прочность при растяжении: 0.2 кгс/см <sup>2</sup> (пневматическое давление 1мин)			Нет утечек	Нет утечек
Испытание на прочность при кручении	Прочность при растяжении	Двадцать 90° кручений влево/вправо на постоянной скорости 10-12 сек.	Нет поломок, расколов или других дефектов		Нет дефектов	
	Герметичность	После испытания на прочность при кручении: 0.02 мПа (1мин)	Нет утечек		Нет утечек	
Испытание на изгиб		Тридцать U-кручений влево/вправо на постоянной скорости 10-12 сек.	Нет утечек, поломок и других дефектов		Нет дефектов	
Испытание на прочность при ударе	Труба	Прочность на удар	Сбрасывание 2 кг металлического шара с высоты 1 метра.		Нет расколов и других дефектов	
		Герметичность	После испытания на прочность при ударе: 0.02 пневматическое давление 1 мин)		Нет утечек	
	Фитинг	Сила удара	Размер 20А: 2059.5N (21 кгс/см <sup>2</sup> ) Сила удара применяется в соответствие с диаметром трубы		Нет поломок и других дефектов	
		Герметичность	После испытания на прочность при ударе 0.2 кгс/см <sup>2</sup>		Нет утечек	
Испытание на долговечность	Многokrатное склеивание	Ограничение режимов 8 поворотных склеиваний размера 20А: 4511.2-7511.4N Многokrатные склеивания применяются в соответствии с диаметром трубы		Нет дефектов		
	Герметичность	После испытания на многokrатное склеивание: 0.02 мПа (пневматическое давление 1 мин)		Нет утечек		
Испытание на термостойкость	Термостойкость	120±2 °С, 30 мин		Нет расколов или других дефектов		
	Герметичность	После испытания на термостойкость: 0.02 мПа (1мин)		Нет утечек		
Стойкость против коррозионного растрескивания	Утечка и седиментация	Медный сплав: 180° изгиб (18 часов в аммиачной атмосфере) Нержавеющая сталь: 180° изгиб (14 часов в растворе хлорида натрия и нитрита натрия)		Нет расколов или других дефектов		
	Герметичность	После испытания на утечку (седиментацию): 0.02 мПа (1мин)		Нет утечек		
Гидравлические испытания		Давление на входе: 2.8 кПа Соответственная длина трубы разницы давлений вызывает воздушное течение		Тип трубы	Поток (м <sup>2</sup> .Р)	Результат испытаний
				Резьбовое соединение 20А	Свыше 4.15	4.15
Испытания на прочность при изгибе		Изгиб 90°		Диаметр трубы	Прочность на изгиб	Результат испытаний
				20А	Менее 78.5	64N

# Подводка из гофрированной нержавеющей трубы с гайкой для вальцевания

Подводка из гофрированной нержавеющей трубы с гайкой для вальцевания т.м. Lavita легко изготавливается на месте, позволяет использовать необходимую длину.

## Использование гаек

№	Размер гайки	Размер трубы	Прокладка	Стопорное кольцо	Вальцеватель	Рабочая температура	Максимальная рабочая температура	Рекомендуемое рабочее давление (не менее)
								
1	1/2"	12A	NBR, INSERT, TEFLON, Asbestos	X/O*	W 12	NBR 100 °C TEFLON 190 °C Asbestos 270 °C	NBR 110 °C TEFLON 200 °C Asbestos 290 °C	15 бар
2	3/4"	18A	NBR, INSERT, TEFLON, Asbestos	X/O	W 18			12 бар
3	*Фитинг коллекторный 3/4"	15A	NBR	X/O	W 15			15 бар
4	1"	20A	NBR, Asbestos	O	W 20			12 бар
5	1 1/4"	25A	NBR, Asbestos	O	W 25			10 бар
6	1 1/2"	32A	NBR, Asbestos	O	W 32			10 бар

\* X/O - использовать/не использовать

\* Фитинг коллекторный для гофрированной трубы для вальцовки, Fitting 15A x 3/4" for flexible tube

\* Рекомендуем обязательно использовать стопорные кольца с трубами больших размеров.

\* Прокладку Asbestos рекомендуем использовать при высоких температурах.



## Необходимые инструменты для монтажа

Для самостоятельного изготовления гибкой подводки на месте монтажа вам понадобятся следующие комплектующие и инструменты:

- ✓ Гофрированная труба из нержавеющей стали под вальцовку
- ✓ Инструменты - вальцеватель, молоток, труборез
- ✓ Комплектующие для подводки - накидные гайки, стопорные кольца и прокладки
- ✓ Инструкция и соблюдение требований по изготовлению и монтажу гибкой подводки



Вальцеватель



Молоток



Труборез

## Изготовление подводки

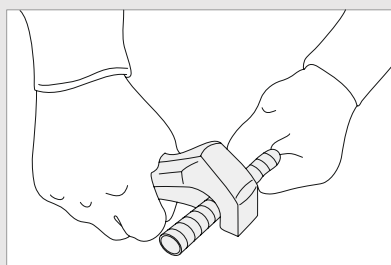

Отрезать трубу необходимой длины

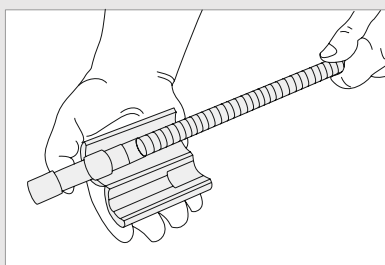

Вставить кусок трубы в вальцеватель с выступом на два кольца

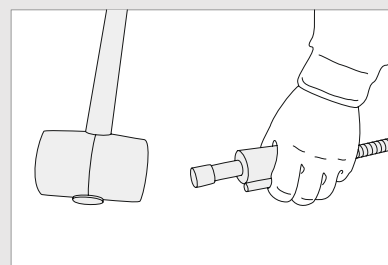

Закрываем и вальцуем в два этапа, сначала один виток, затем вальцуем еще два витка. Так фланец получается более плоский и ровный.

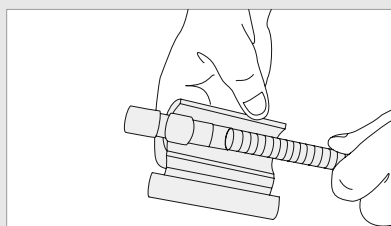

Достаем развальцованную трубу

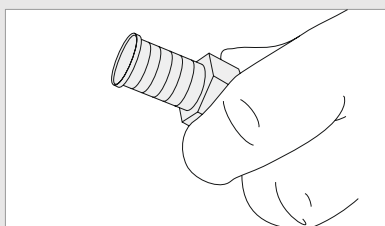

Одеваем накидные гайки с обеих сторон

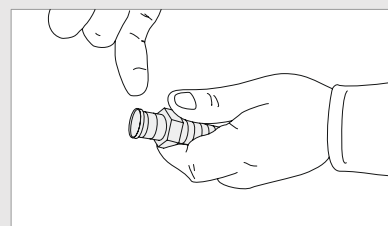

Вальцуем аналогично с другой стороны

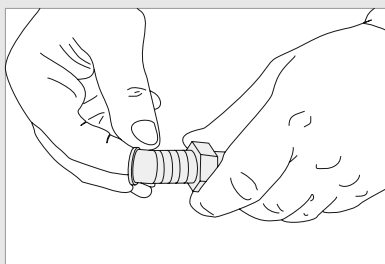



Готовая подводка комплектуется парой прокладок

# Гибкие подводки для спринклерной системы пожаротушения

Система спринклерного водяного пожаротушения является наиболее эффективным, надежным средством обеспечения противопожарной безопасности. Lavita представляет две системы соединения для спринклерного пожаротушения.

## Гибкие подводки для спринклерной системы пожаротушения

Готовые гибкие подводки из нержавеющей стали в металлической оплетке (или без нее) с кольцевыми соединительными деталями применяются в системе пожаротушения (АУПТ) в качестве отвода от магистральной трубы к оросителю с крепежными элементами к профилю подвешного потолка.

Гибкие подводки из нержавеющей стали для спринклерной системы пожаротушения сертифицированы по международным стандартам FM/UL, VDS/   



Готовые гибкие подводки из нержавеющей стали без металлической оплетки



Готовые гибкие подводки из нержавеющей стали с металлической оплеткой

## Технические характеристики

Размеры подводки (мм)	700, 1000, 1200, 1500, 1800	
Материал трубы	AISI 304 нержавеющая сталь	
Материал гайки, ниппеля, муфты под спринклер	Оцинкованная сталь	
Соединение	Входное	1 дюйм (NPT/BSPT)
	Выходное	1/2" или 3/4" (NPT/BSPT)
Макс. рабочее давление	14 Бар (200 PSI)	

## Спецификация

1. Гибкая гофрированная труба из нержавеющей стали
2. Муфта под спринклер
3. Ниппель
4. Накладная гайка
5. Изолирующее кольцо
6. Уплотнительное кольцо
7. Зажим для фиксации подводки
8. Зажим на направляющую подвешного потолка
9. Рейка для крепления подводки
10. Винт для затяжки
11. Опрессовочное кольцо
12. Защитная оплетка

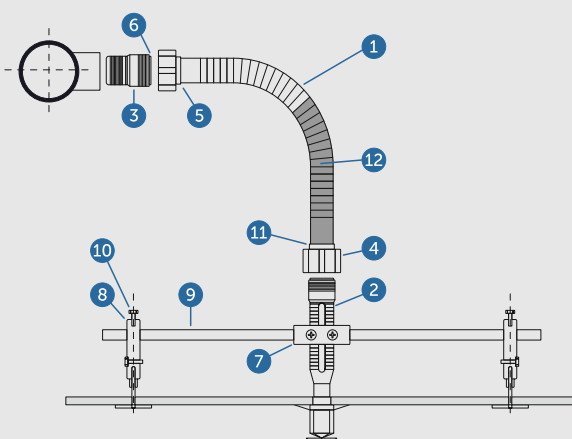

## Крепление для подвешного потолка



Винт-кронштейн Центральный



Винт-кронштейн Торцевой



Стержень (квадрат сечения)

## Гибкие подводки из гофрированной нержавеющей трубы на фитингах

Гибкие подводки из гофрированной нержавеющей трубы на фитингах широко распространены в спринклерной системе пожаротушения.

Преимущества данной системы следующие:

- ✓ Удобный, быстрый и экономичный монтаж
- ✓ Высокая производительность в процессе установки
- ✓ Минимальное количество связующих узлов и минимальная вероятность протечки

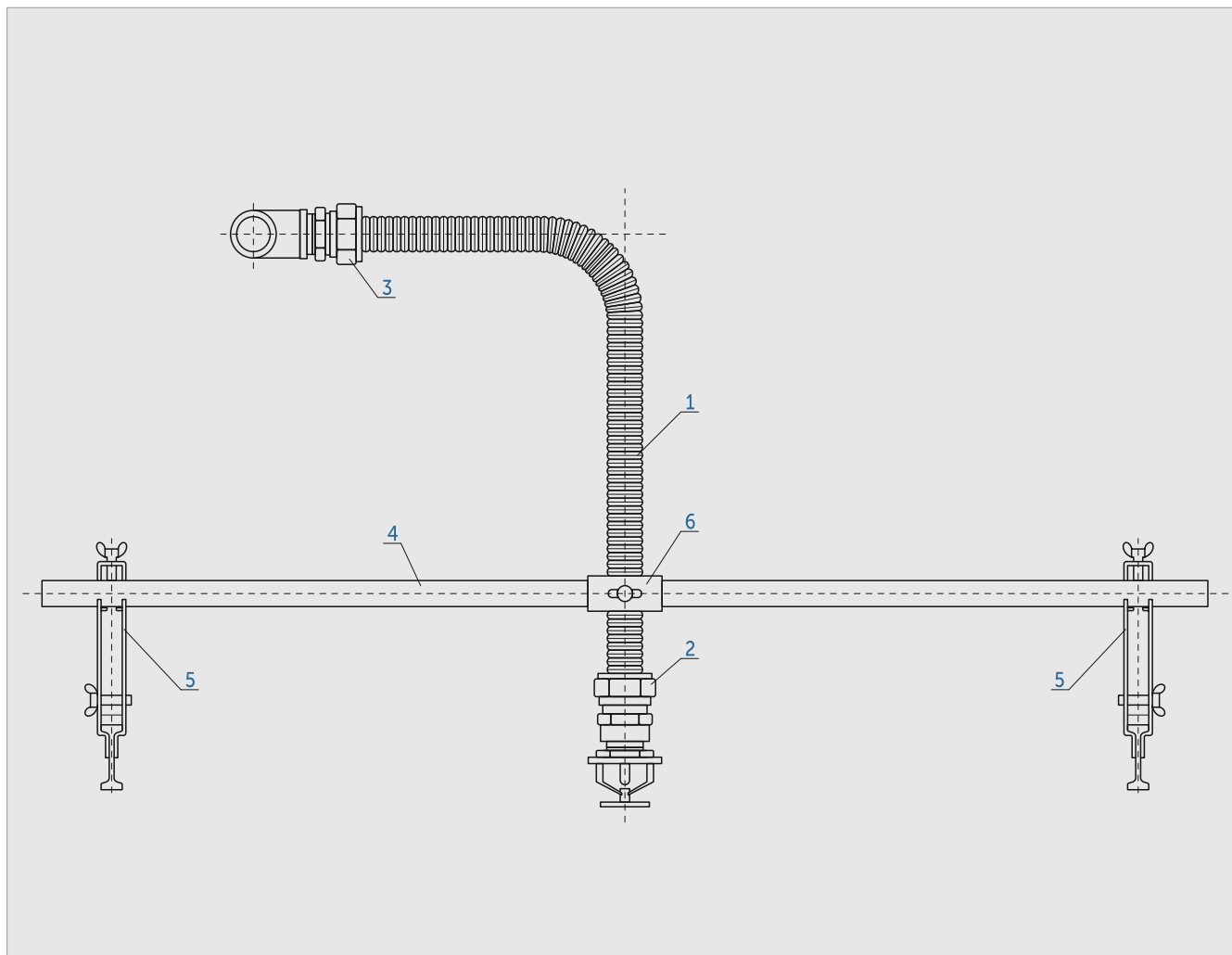

1	GF 15A или GF 20
	HF 15A или HF 20
2	V/S(F) 15 x 1/2 или V/S(F) 20 x 1/2
3	Труба 15А: V/S 15 x 1/2 или V/S 15 x 3/4
	Труба 20А: V/S 20 x 1/2 или V/S 20 x 3/4
4	Стержень квадрат. сечения (SB)
5	Винт-кронштейн Торцевой (Т) EBS
6	Винт-кронштейн Центральный CBS



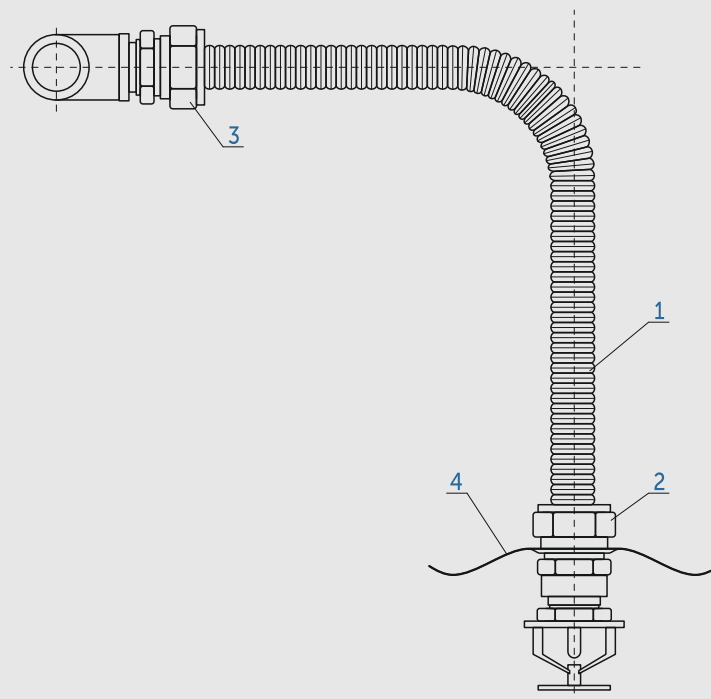

1	GF 15A или GF 20
	HF 15A или HF 20
2	V/S(F) 15 x 1/2 или V/S(F) 20 x 1/2
3	Труба 15A: V/S 15 x 1/2 или V/S 15 x 3/4
	Труба 20A: V/S 20 x 1/2 или V/S 20 x 3/4
4	Фиксирующий зажим (FC 15)

Наименование	Изображение	Наименование	Изображение
Винт-кронштейн Торцевой (Т) (EBS)		Фиксирующий зажим (FC 15)	
Винт-кронштейн Центральный (CBS)		Стержень квадрат. сечения (SB)	

# Гибкие подводки «LAFLEX»

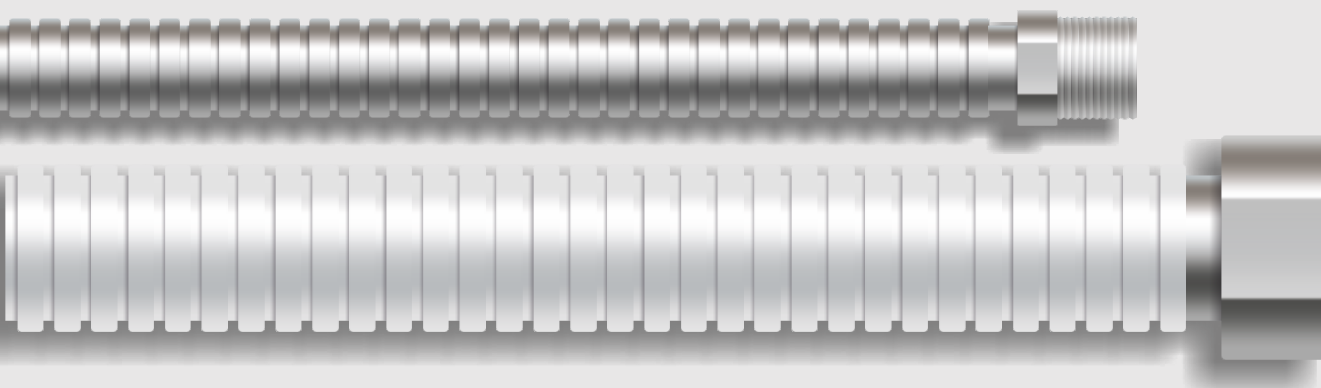

# Гибкие подводки «LAFLEX»

Подводки «LAFLEX», произведенные с использованием передовых международных технологий высокой точности, сочетают в себе современный дизайн, прочность нержавеющей стали и гибкость гофрированной трубы.

## Подводки «LAFLEX» для систем водоснабжения

### Преимущества

- ✓ Высокая коррозионная стойкость
- ✓ Идеально подходит для питьевого водоснабжения
- ✓ Устойчивость к вибрации и гибкость
- ✓ Удобный и простой монтаж

### Применение

- ✓ Системы питьевого водоснабжения
- ✓ Системы водоснабжения
- ✓ Системы отопления
- ✓ Подключения смесителей

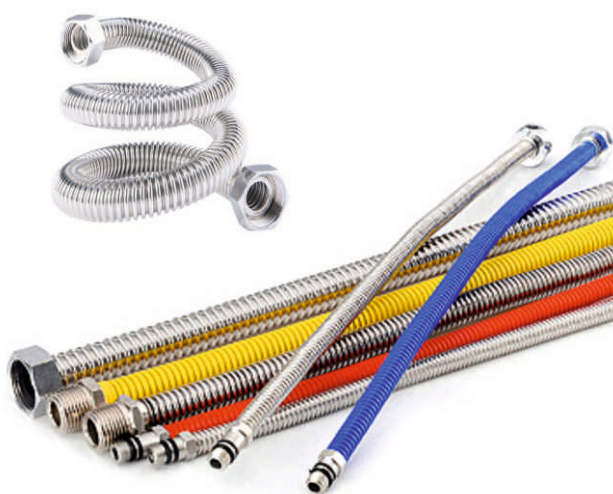

## Технические характеристики

№	Характеристика	Значение			
		HF-C, HFP-C	HF12A	HF16A	HF20A
1	Название модели	HF-C, HFP-C	HF12A	HF16A	HF20A
2	Размеры	DN 8	DN 12	DN 16	DN 20
3	Внутренний диаметр	7.9 мм	11.6 мм	14.9 мм	19.7 мм
4	Внешний диаметр	11 мм	15.8 мм	20 мм	25.3 мм
5	Длина, мм	300-1200	400-1500	400-1500	400-1500
Материалы:					
6	Гибкий шланг	Нержавеющая сталь AISI 304			
7	Фитинги и гайки	Нержавеющая сталь, углеродная сталь и латунь			
8	Уплотнительная прокладка	Силикон	Силикон	Силикон, NBR	Силикон
9	Радиус изгиба	16.5 мм	24 мм	30 мм	38 мм
10	Рабочее давление	до 16 бар			
11	Рабочая температура	до 100 °C			

# Запорная арматура

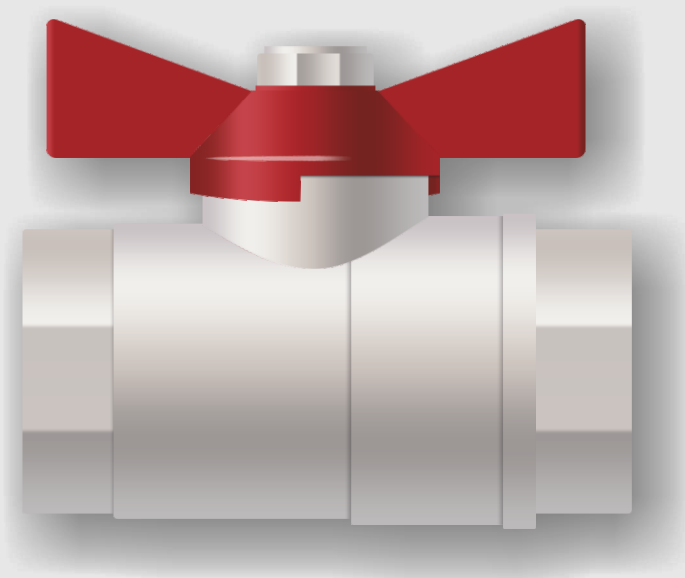

# Запорная арматура

Запорная арматура Lavita – это качество, сочетающее высокие технологии современного оборудования и сервис по обслуживанию потребителей.

## Стандартнопроходные шаровые краны

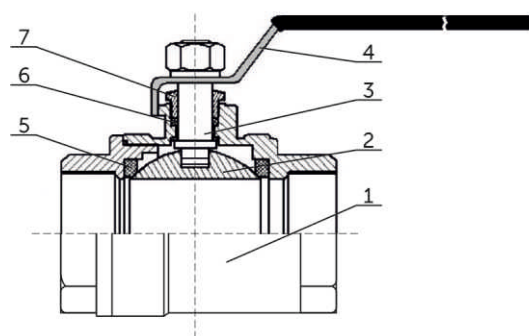
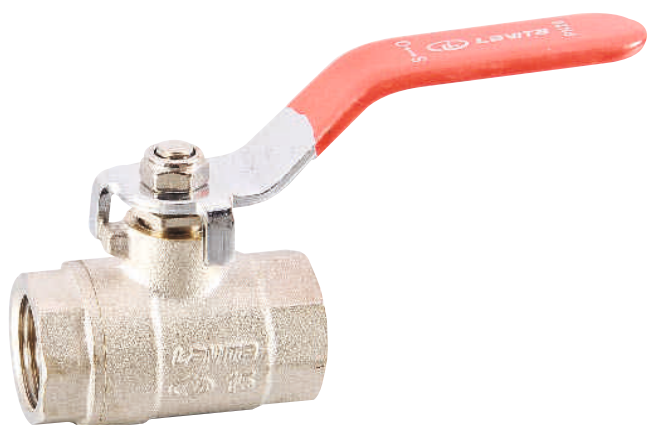

### Материал

1	Корпус	Латунь никелированная C3771
2	Шар	Латунь хромированная C3604/C3771
3	Шток	Латунь C3604
4	Рукоятка	Стальная рукоятка с пластиковым покрытием
		Алюминиевая рукоятка
5	Кольца седельные	PTFE
6	Уплотнение	PTFE
7	Гайка сальниковая	Латунь

### Характеристики

№	Характеристики	Ед.изм.	Значение	Применение
1	Номинальный размер	мм	15~50	В зависимости от модели
2	Номинальное давление PN	бар	25-40	В зависимости от модели PN 40: DN15-DN25 PN 25: DN32-DN50
3	Рабочая температура	°C	-20... 150	150°C в отсутствие пара
4	Среда		Вода, раствор гликолей в воде (до 50%)	
5	Ремонтопригодность		Ремонтопригоден	

## Краны шаровые промышленные

### Кран шаровой FxFL

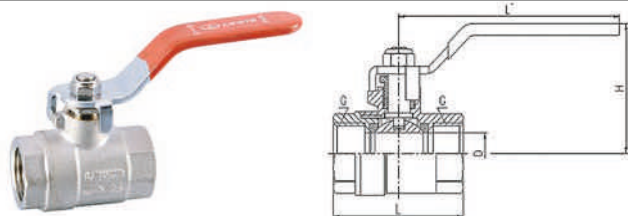

DN	D	L	H	L'
1/2	14	47.5	44	80
3/4	19	55.5	49	90
1	24	64.5	55	100
1 1/4	31.5	78	59.5	108
1 1/2	39.5	87	70	125
2	49.5	101.5	82	150

### Кран шаровой MxFL

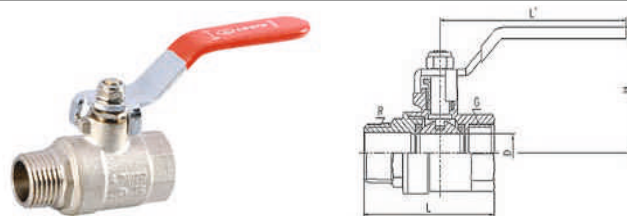

DN	D	L	H	L'
1/2	14	56.5	44	80
3/4	19	62	49	90
1	24	71.5	55	100
1 1/4	31.5	91	59.5	108
1 1/2	39.5	100	70	125
2	49.5	115	82	150

### Кран шаровой FxFB

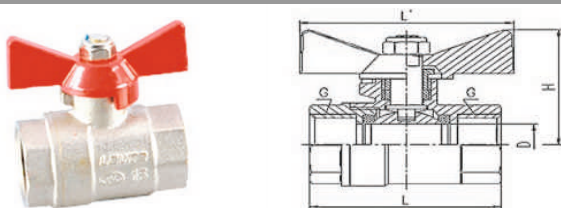

DN	D	L	H	L'
1/2	14	47.5	40	53
3/4	19	55.5	43.5	53
1	24	64.5	53.5	68

### Кран шаровой MxFB

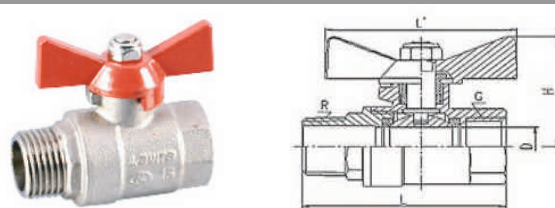

DN	D	L	H	L'
1/2	14	56.5	40	53
3/4	19	62	43.5	53
1	24	71.5	53.5	68

### Кран шаровой MxMB

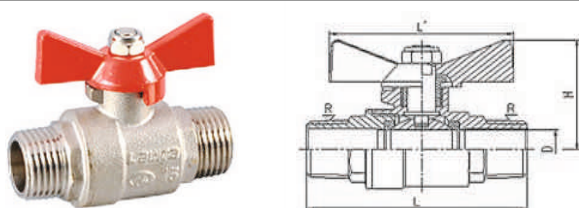

DN	D	L	H	L'
1/2	14	63.5	40	53

### Кран шаровой, трехходовой

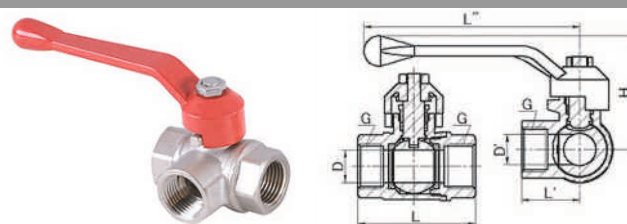

DN	D	L	H	D	L'
1/2	15	54.5	44	14	27
3/4	20	61	49	18	31
1	25	72	55	22	36.5

### FxFB ECO ЭКОНОМ-КЛАСС

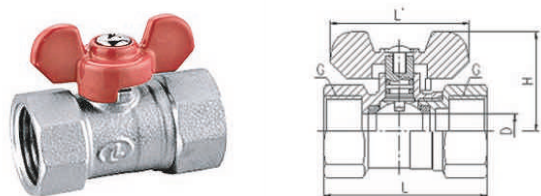

DN	D'	L	H	L'
1/2	10	47.5	29.5	40.5

### MxFB ECO ЭКОНОМ-КЛАСС

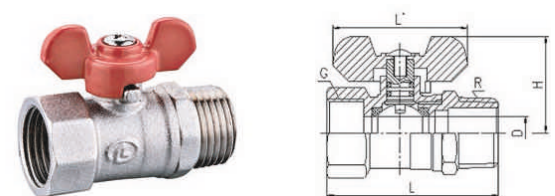

DN	D'	L	H	L'
1/2	10	51.5	29.5	40.5

## Краны шаровые промышленные для металлопластиковой трубы

PxPL

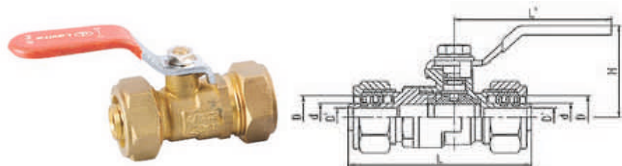

Model	D	L	H	L'
16	11.2	65	36.5	56
20	14.7	64.5	36.5	56

PxFL

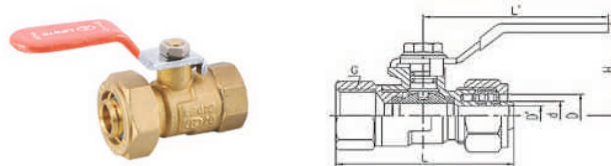

Model	D	L	H	L'
16	11.2	53.5	36.5	56
20	14.7	54.5	36.5	56

PxML

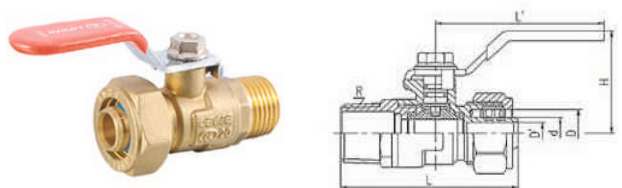

Model	D	L	H	L'
16	11.2	59	36.5	56
20	14.7	59.5	36.5	56

## Краны шаровые промышленные серии Medium

Кран шаровой FxFL, вн./вн.

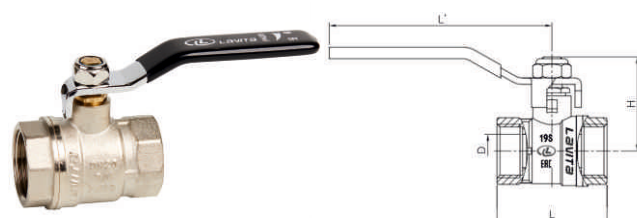

DN	D	L	H	L'
1/2	13	43	36.7	87
3/4	17	51	40.2	87
1	22	60	47.5	87

Кран шаровой MxFL, вн./нар.



DN	D	L	H	L'
1/2	13	50.5	36.7	87
3/4	17	59	40.2	87
1	22	68.5	47.5	87

Кран шаровой FxFB  
вн./вн.

Кран шаровой MxFB  
вн./нар.

Кран шаровой  
с полусгоном FxMCB

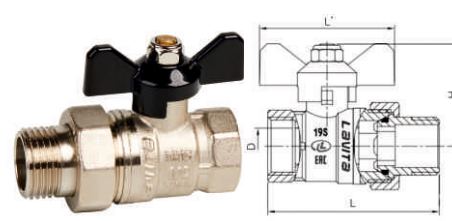
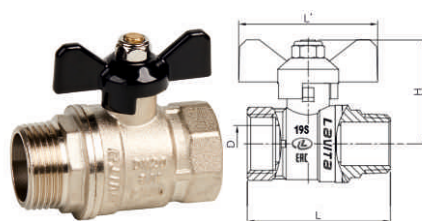
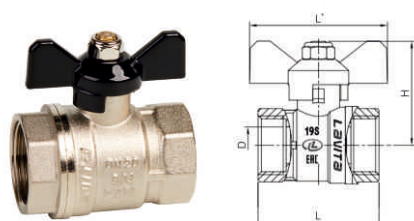

DN	D	L	H	L'
1/2	13	43	36.9	49
3/4	17	51	40.4	49
1	22	60	49.7	49

DN	D	L	H	L'
1/2	13	50.5	36.9	49
3/4	17	59	40.4	49
1	22	68.5	49.7	49

DN	D	L	H	L'
1/2	13	64	36.9	49
3/4	17	75	40.4	49
1	22	86.5	49.7	49



## Краны шаровые промышленные для гибкой гофрированной трубы

PxFL(C)

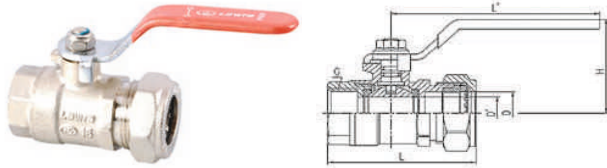

DN	D	L	H	L'
15A	14	59	40.5	80
20A	18	69.5	44.5	90

PxML(C)

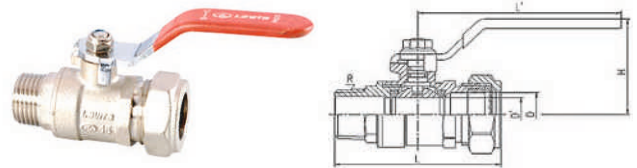

DN	D	L	H	L'
15A	14	67.5	40.5	80
20A	18	78	44.5	90

Кран шаровой с полусгоном для гофрированной трубы FxMCB for flexible tube

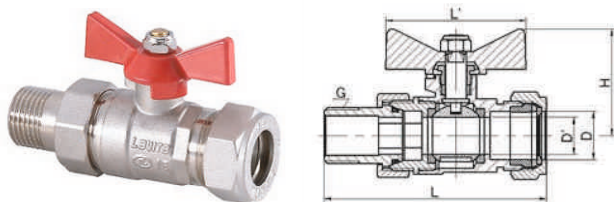

DN	D	D'	L	H	L'
15A	18.1	14	86.5	39	53
20A	25.9	19	95.5	42	53

Кран шаровой для газа PxFL(C) for gas

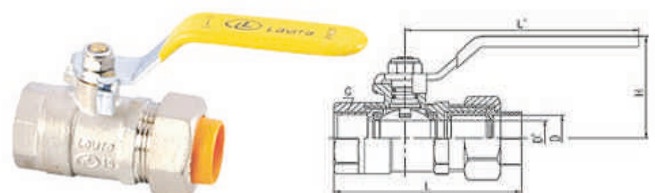

DN	D	L	H	L'
15A	14	64.5	40.5	80
20A	18	72	44.5	90

## Прочая запорная арматура

Check valve: латунь/никелевое покрытие

Клапан обратный пружинный муфтовый

Вариант «А»

Клапан обратный пружинный муфтовый с латунным затвором

Вариант «В»

Клапан обратный пружинный муфтовый с пластиковым затвором

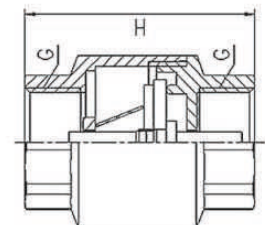

DN	H	DN	H	DN	H
1/2	45.5	3/4	49.5	1	56.5

## Воздухоотводчики

Air vent A1

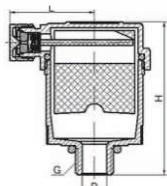

Air vent L1

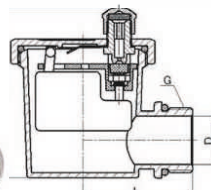

Air Vent

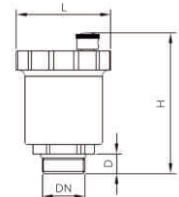

DN	D	L	H	G
3/8	11	29	51	3/8
1/2	15	29	51	1/2

DN	D	L	H	G
3/8	10	35.5	53	3/8
1/2	15.5	35.5	53	1/2

DN	H	L	D
3/8"	67	46	9.5
1/2"	67	46	9.5

## Краны шаровые со встроенным фильтром

FFB with filter

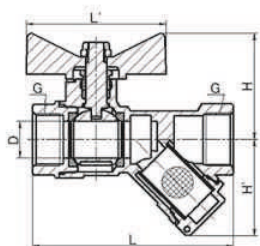

DN	D	L	H	L'	H'
1/2	14	76	41	53	36.5

FFL with filter

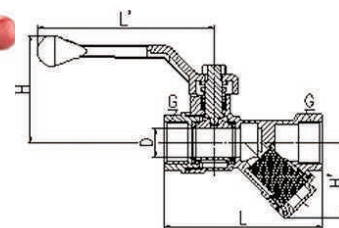

DN	D	L	H	L'	H'
1/2	14	76	71	85	37
3/4	17	91	53	85	45

Предохранительный клапан

Safety valve-3

DN	D	L
1/2	13	25.5
H	L'	H'
65.5	30.5	47.5

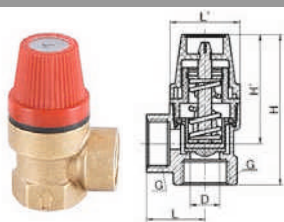

Фильтр грубой очистки косо́й муфтовый

Y Filter: латунь/никелевое покрытие

DN	D	L	H
1/2	16	54	32
3/4	21	67.5	37.5
1	26	78	42.5

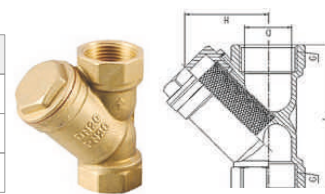

## Краны специального назначения и вентили для подключения бытовой техники

Bibcock

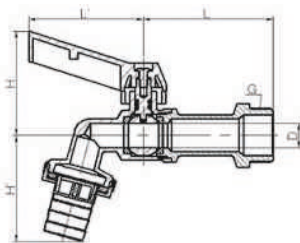

DN	D	L	H	L'	H'
1/2	10	54	49	56	46
3/4	12	63.5	50.5	56	52

Bibcock(B)

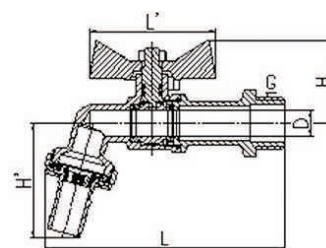

DN	D	L	H	L'	H'
1/2	10	98	34	51	45

Angle valve(S)

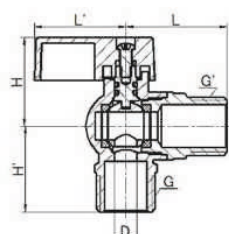

DN	D	L	H	L'	H'
1/2	8	36	32	31	30
3/4	8	35.5	31.5	31	30

Angle valve(U)

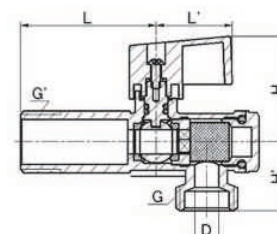

DN	D	L	H	L'	H'
1/2	8	45.5	35	25.5	22.5
3/4	8	45.5	35	25.5	25.5

## Радиаторные краны шаровые промышленные

### Кран шаровой с полусгоном FxMCB

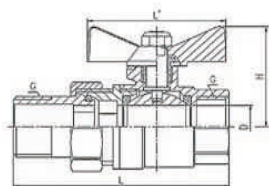

DN	D	L	H	L'
1/2	14	74.5	40	53
3/4	19	82.5	43.5	53
1	24	97	53.5	68

### Кран шаровой угловой с полусгоном AxFCB

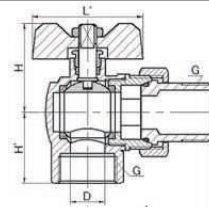

DN	D	L	H	H'
1/2	13.5	56.5	38	31
3/4	15.5	56.5	40.5	31
1	20	66	51	38.5

## Клапаны для радиаторов

### Клапан прямой FxMCP

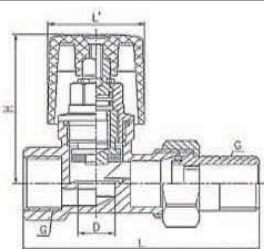

DN	D	L	H	L'
1/2	12	76.5	58	31.5
3/4	16	85.5	63	35.5

### Клапан угловой ACP

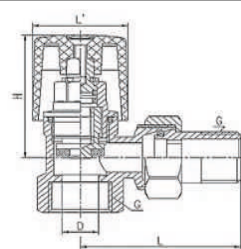

DN	D	L	H	L'
1/2	12	63	50	31.5
3/4	16	58.5	53	35.5

### Клапан настроечный угловой ACS

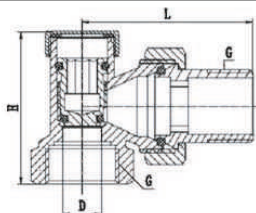

DN	D	L	H
1/2	11	48.5	43.5
3/4	11	56.5	45

### Клапан настроечный прямой FxMCS

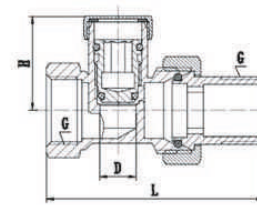

DN	D	L	H
1/2	11	66.5	29
3/4	11	76.5	28.5

### Клапан угловой AxTCP body

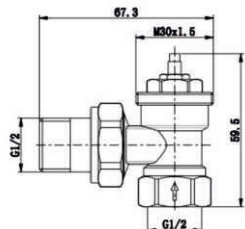

DN	D	L	H
1/2	11	52	52
3/4	11	60.5	52

### Клапан прямой MxTCP body

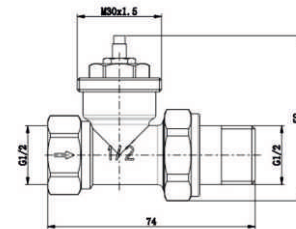

DN	D	L	H
1/2	11	51	52
3/4	11	57.5	52

### Клапан угловой с термоголовкой АхТСР

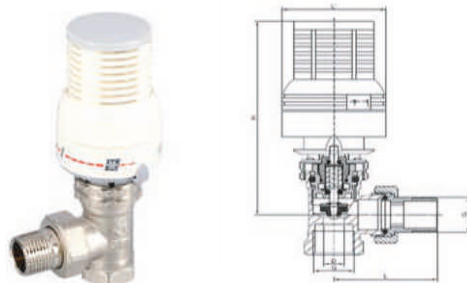

DN	D	L	H	L'
1/2	11	52	113.5	52
3/4	11	60.5	114.5	52

### Клапан прямой с термоголовкой МхТСР

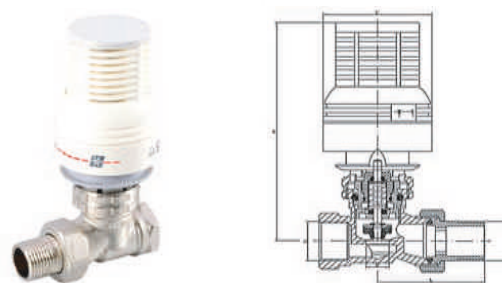

DN	D	L	H	L'
1/2	11	51	115.5	52
3/4	11	57.5	116.5	52

## Радиаторные краны

### Термостатическая головка ТСН-100



D	H	Присоединительная гайка
52	87	M30x1.5

### Термостатическая головка ТСН-200



D	H	Присоединительная гайка
55	88.5	M30x1.5

### Термостатическая головка ТСН-300



D	H	Присоединительная гайка
50	86.5	M30x1.5

### Термостатическая головка ТСН-400



D	H	Присоединительная гайка
49	80.5	M30x1.5

## Аксессуары

Монтаж. комп. 7PCS		Монтаж. комп. 11PCS		Монтаж. комп. 13PCS		Ниппель	
	Размер: 1/2" 3/4"		Размер: 1/2" 3/4"		Размер: 1/2" 3/4"		Размер: 1"
Пробка радиаторная	Размер: 1"(П/Л)	Футорка радиаторная проходная	Размер: 1/2"(П/Л) 3/4"(П/Л)	Прокладка межсекционная	Кронштейн штырьевой	Кронштейн угловой	
							

# Коллекторы отопления

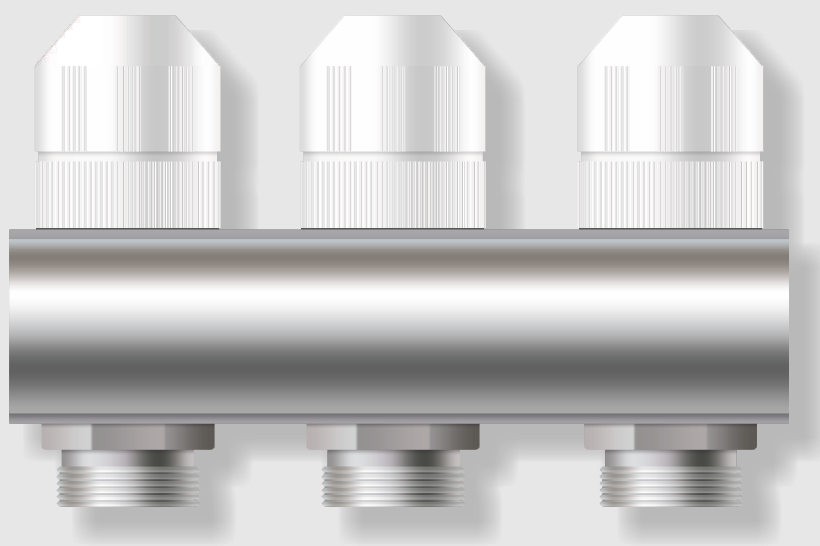



# Коллекторы отопления

Коллекторы - оборудование, предназначенное для подключения отопительных приборов в многоконтурных системах отопления с целью регулирования объема, температуры и давления подач и теплоносителя.

Коллекторы из латуни TM Lavita для воды широко применяются в отоплении, на трубопроводах систем холодного и горячего водоснабжения, а также для транспортировки жидкости, не агрессивной к металлам элементов коллекторных систем.

Коллекторы изготавливаются из высококачественной латуни марки С3771 с последующим никелированием.

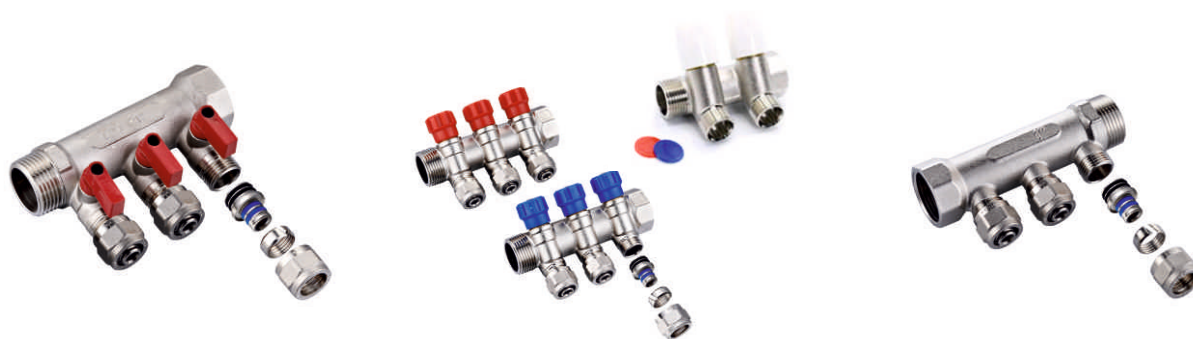

**B** коллектор  
с отсекающими кранами

**T** коллектор  
с регулирующими вентилями \*

\*T(W) с белыми вентилями.  
Комплектуется набором крышечек  
красного и синего цвета для вентиляей

**S** коллектор  
с наружной резьбой



**SP** коллектор  
с ручными запорными  
клапанами

**SL** коллектор  
с настроечными  
запорными клапанами

**SB** коллектор  
с запорными  
отводами

**SF** коллектор  
со встроенными  
расходомерами

Наименование	B	T	S	SP	SL	SB	SF
Материал	Латунь С3771						
Количество выходов	2~4	2~4	2~4	3~12	3~6	3~6	3~12
Максимальная рабочая температура (°C)	110	110	130	90	110	110	90
Максимальное рабочее давление (бар)	10	10	16	10	10	10	6
Межосевое соединение (мм)	36	36	36	50	50	50	50
Диаметр коллектора	3/4" & 1"	3/4" & 1"	3/4" & 1"	1"	1"	1"	1"

## Комплектующие для коллекторов и коллекторных блоков

Фитинг коллекторный для металлопластиковой трубы



Модель  
Fitting 16 (2.0) x 1/2" for Euro  
Fitting 16 (2.0) x 3/4" for Euro  
Fitting 20 (2.0) x 3/4" for Euro

Фитинг коллекторный для гофрированной трубы под вальцовку



Модель  
Fitting 15A x 3/4" for flexible tube

Кронштейн для крепления коллектора S/T/B, сталь



Модель  
Manifold bracket (S/T/B) 3/4"  
Manifold bracket (S/T/B) 1"

Кронштейн для крепления коллектора SB/SP/SL/SF, сталь



Модель  
Manifold bracket SB 1"

Насосно-смесительный узел для теплого пола



Модель  
PBM 1" x 1 1/2"

Термостатическая головка с выносным датчиком



Модель  
AV 1"

Байпас коллекторный с перепускным клапаном



Модель  
By pass (N) 1"

Воздухоотводчик коллекторный



Модель  
ECM 1"

Тройник коллекторный



Модель  
ET for manifold 1/2" x 3/4" x 1/2"  
ET for manifold 1/2" x 1" x 1/2"

Кран дренажный



Модель  
Drain valve (B) 1/2"

Сервопривод электротермический нормально закрытый



Модель  
Lavita 220 (Actuator)

Комплект SF  
Расходомер и адаптер



Модель  
Flow meter set



## Коллекторный блок из нержавеющей стали

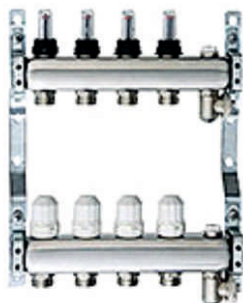

Коллекторный блок из нержавеющей стали Lavita предназначен для оснащения систем отопления зданий с поквартирной разводкой трубопроводов.

Подключений к коллекторным блокам Lavita трубопроводных петель производится по стандарту «Евроконус».

Коллекторный блок компактен, надежен и прост в эксплуатации.

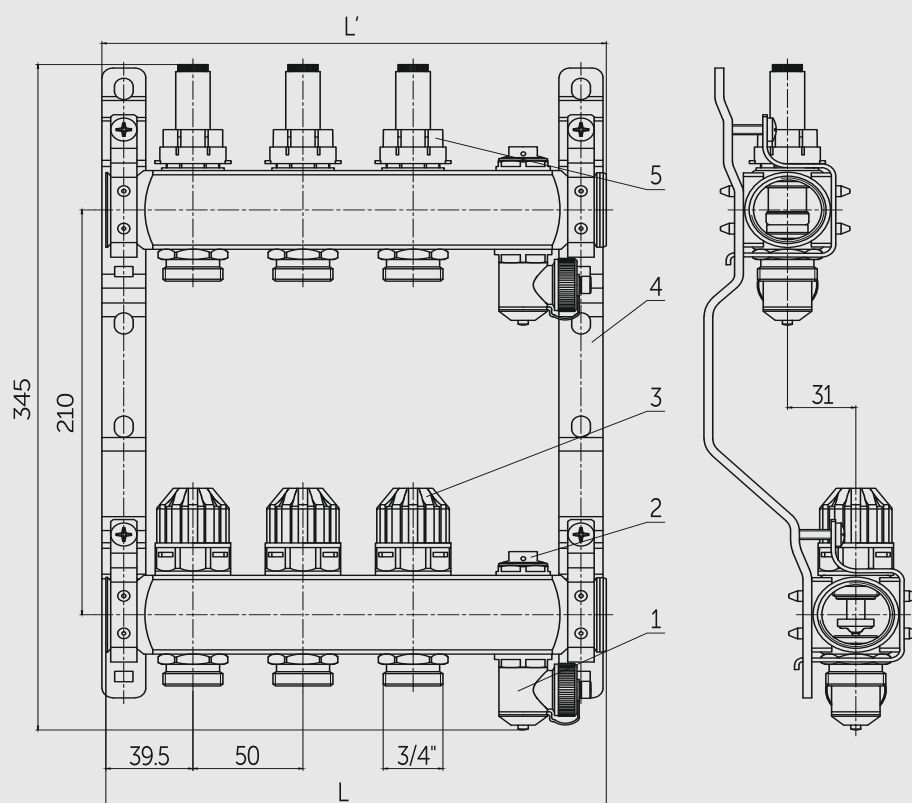

Выходы	L	L'
3	227	229
4	277	279
5	327	329
6	377	379
8	435	437
10	535	537
12	635	637

Наименование	Коллекторный блок «SFP»
Материал	Нержавеющая сталь AISI 304L
Количество выходов	3~12
Максимальная рабочая температура	90°C
Максимальное рабочее давление	6 бар (10 бар для тестирования устройства)
Резьба	ISO 228
Присоединение	3/4" «Евроконус»
Структура	1. Коллектор AISI 304L с запорными клапанами, установленными для электротермических приводов 2. Коллектор AISI 304L с расходомерами 3. Металлический кронштейн (2 шт.) 4. Спускные краны (2 шт.) 5. Воздухоотводчик (2 шт.)
Диаметр подключения	1"
Расстояние до центра	50 мм

## Смесительный узел нижнего подключения для коллекторов теплого пола

модель: **Mixing Unit U-21**



### Конструкция и материалы

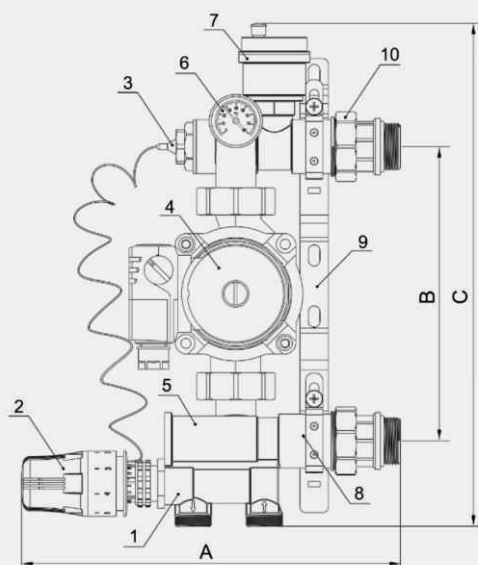

1. Клапан смесительный термостатический
2. Головка термостатическая
3. Датчик погружной
4. Насос циркуляционный
5. Клапан регулировки потока (байпас)
6. Термометр
7. Воздухоотводчик автоматический
8. Интегрированный обратный клапан
9. Кронштейн
10. Полусгон с накидной гайкой

DN 25      A, мм 230  
 G 1"      B, мм 210  
 G1 1 1/2"      C, мм 365  
 Вес, г 2230

### Технические характеристики

№	Характеристика	Ед. изм.	Значение
1	Номинальный размер		DN25
2	Присоединительная наружная резьба	Дюйм	1"
3	Присоединительная наружная резьба насоса	Дюйм	1 1/2"
4	Монтажная длина насоса	мм	130-180
5	Максимальное рабочее давление	Бар	10
6	Максимальный перепад давления первичного контура ( $\Delta P_{max}$ )	Бар	1
7	Пропускная способность, Kv (байпас в положении 0)	м <sup>3</sup> /час	3
8	Пропускная способность, Kv (байпас в положении 5)	м <sup>3</sup> /час	4,8
9	Тепловая мощность $Q_{max}$ при $\Delta T=7^{\circ}C$ и при $\Delta p=0.25$ бар (байпас в положении 0)	кВт	10
10	Тепловая мощность $Q_{max}$ при $\Delta T=7^{\circ}C$ и при $\Delta p=0.25$ бар (байпас в положении 5)	кВт	12,5
11	Максимальная температура теплоносителя в первичном контуре	$^{\circ}C$	90
12	Максимальная температура окружающей среды	$^{\circ}C$	40
13	Диапазон настройки температуры во вторичном контуре	$^{\circ}C$	от 20 до 60
14	Диапазон шкалы термометра	$^{\circ}C$	от 20 до 80

LAVITA CO., LTD

📍 Южная Корея, г. Пусан, Чжун-гу, Чунангдэ-ро 115#1-6

☎ +82 (51) 469-98-88, +82 (51) 469-77-95

✉ info@lavita-russia.ru  
lavita21@korea.com

🌐 lavita-russia.ru